

Disjoncteur DX³ 6000 A / 10 kA jusqu'à 63 A (1 module par pôle)

Référence (s) : 407 415 à 408 123



Sommaire	Pages
1. Description.....	1
2. Gamme.....	1
3. Cotes d'encombrement.....	1
4. Mise en situation - Raccordement.....	1
5. Caractéristiques générales	2
6. Conformité	44
7. Courbes caractéristiques	45
8. Equipement et accessoires	57

1. DESCRIPTION:

Disjoncteur magnétothermique pour la commande, la protection et le sectionnement des circuits électriques.

Symbole :



Technologie :

- . Appareil limiteur.
- . 1 module par pôle. Chaque pôle mesure 17,7 mm de large.

2. GAMME

Polarité

- . 1P / 2P / 3P / 4P.

Intensités nominales In :

- . 2 / 6 / 10 / 16 / 20 / 25 / 32 / 40 / 50 / 63A en courbe B.
- . 0,5 / 1 / 2 / 3 / 4 / 6 / 8 / 10 / 16 / 20 / 25 / 32 / 40 / 50 / 63A en courbes C et D

Courbes de déclenchement magnétique :

- . Courbe B (entre 3 et 5 In).
- . Courbe C (entre 5 et 10 In).
- . Courbe D (entre 10 et 14 In).

Seuil thermique :

- . Courant de non déclenchement (In_f) : 1,05 In.
- . Courant de déclenchement (I_f) : 1,3 In.

Tension et fréquence nominales :

- . 230 V ~ / 400 V~ - 50 / 60 Hz avec les tolérances standard
- . 80 V par pôle en courant continu.

Tension maximum d'utilisation :

- . 440 V ~ avec déclassement du pouvoir de coupure.

Pouvoir de coupure :

- . 6000 A selon la norme IEC/EN/NF 60898-1.
- . 10 kA selon la norme IEC/EN/NF 60947-2.

3. COTES D'ENCOMBREMENT :

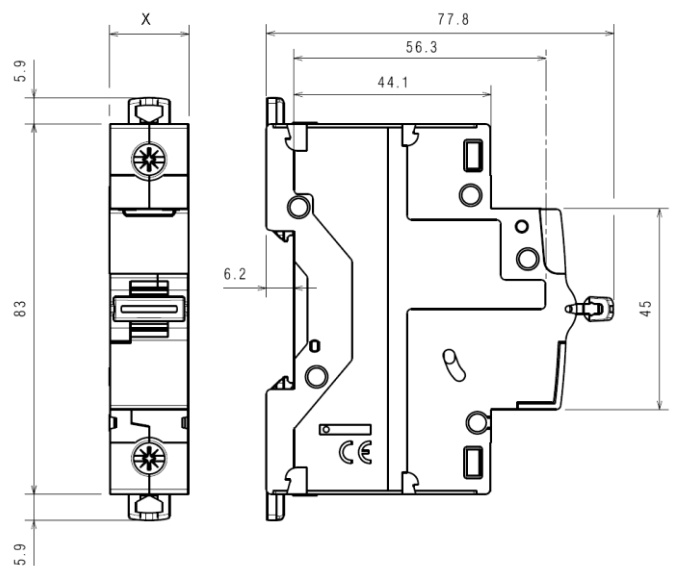

	X
1P	17.7 mm
2P	35.4 mm
3P	53.1 mm
4P	70.8 mm

4. MISE EN SITUATION - RACCORDEMENT:

Mise en situation :

- . Sur rail symétrique EN/IEC 60715 ou DIN 35.

Positionnements de fonctionnement :

- . Verticale, horizontal, à l'envers et à Plat.

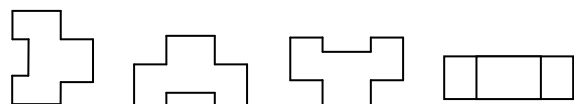

Disjoncteur DX³ 6000 A / 10 kA jusqu'à 63 A (1 module par pôle)

Référence (s) : 407 415 à 408 123

4. MISE EN SITUATION – RACCORDEMENT (suite)

Alimentation :

. Par le haut ou par le bas.

Connexion :

L'emplacement des bornes permet l'alimentation par peigne à dent HX³ traditionnel.

Profondeur de bornes :

. 14 mm.

Longueur de dénudage préconisé :

. 11 mm.

Tête de vis :

. Fendues et Pozidriv n°2.

Couple de serrage :

. Recommandé : 2,5 Nm.
. Mini : 2 Nm. Maxi : 3 Nm.

Outils nécessaires :

. Pour les bornes : tournevis Pozidriv n° 2 ou tournevis plat 5,5 mm (6,5 mm maximum).
. Pour l'accrochage : tournevis plat 5,5 mm (6 mm maximum).

Capacité des bornes :

	Câble en cuivre	
	Sans embout	Avec embout
Câble rigide	1 x 1,5 mm ² à 35 mm ² 2 x 1,5 mm ² à 16 mm ²	-
Câble flexible	1 x 1,5 mm ² à 25 mm ² 2 x 1,5 mm ² à 10 mm ²	1 x 1,5 mm ² à 25 mm ²

Mancœuvre de l'appareil :

. Par la manette ergonomique 2 positions :
I / ON : Circuit fermé.
0 / OFF : Circuit ouvert.

Visualisation de l'état des contacts :

. Par le marquage de la manette :
"O-Off" en blanc sur fond vert = contacts ouverts.
"I-On" en blanc sur fond rouge = contacts fermés.

Plombage :

. Possible en position "Ouvert" (OFF) ou "Fermé" (ON).

Cadenassage :

. Par cadenas (références 406 313 ou 227 97) et par support cadenas (référence 406 303) en position "Ouvert" (OFF).

5. CARACTERISTIQUES GENERALES

Marquage face avant :

- . Par tampographie ineffaçable :
 - Nom de la gamme : DX³
 - Courbe de déclenchement
 - Courant nominal (en A)
 - Icu en A (dans un rectangle), pouvoir de coupure ultime selon la norme IEC/EN 60898-1
 - Classe de limitation « 3 » (dans un carré) pour les disjoncteurs courbes B et C d'intensité ≤ 40 A.
 - Icu en kA, pouvoir de coupure extrême selon la norme IEC/EN 60947-2
 - Référence du produit et logotype 
 - Marque : Legrand.

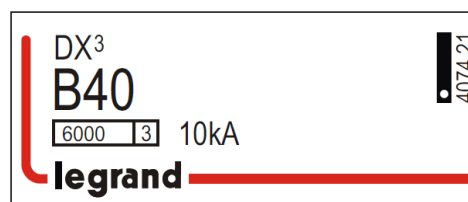

Pouvoir de coupure :

. Courant alternatif 50 / 60 Hz, réseau monophasé ou triphasé.
Selon : IEC 60947-2

Un		1P	2P	3P / 4P
110 V~	Icu	16 kA	32 kA	-
230V~		10 kA	25 kA	25 kA
400V~		-	10 kA	10 kA
440 V~		-	8 kA	8kA

110 V~	Ics	75% d'Icu	75% d'Icu	75% d'Icu
230V~				
400V~				
440 V~				

Pouvoir de coupure par un pôle seul :

- . En réseau triphasé 220 / 380 V~ à 240 / 415 V~
 - avec un schéma de liaison à la terre TN, Icn1 = 10 kA (sous 220 à 240 V~)
 - avec un schéma de liaison à la terre IT, lit = 3 kA (sous 380 à 415 V~)
- . En réseau triphasé 110 / 220 V~ à 120 / 240 V~
 - avec un schéma de liaison à la terre TN, Icn1 = 25 kA (sous 110 à 127 V~)
 - avec un schéma de liaison à la terre IT, lit = 6 kA (sous 220 à 240 V~)

Disjoncteur DX³ 6000 A / 10 kA jusqu'à 63 A (1 module par pôle)

Référence (s) : 407 415 à 408 123

5. CARACTERISTIQUES GENERALES (suite)

Pouvoir de coupure :

. Courant continu - Selon IEC 60947-2

Un		1P	2P	3P	4P
24 à 48 V d.c.	Icu	8 kA	8 kA	-	-
110 V d.c.		-	8 kA	8 kA	-
230 V d.c.		-	-	-	8 kA

24 à 48 V d.c.	Ics	8 kA	8 kA	-	-
110 V d.c.		-	8 kA	8 kA	-
230 V d.c.		-	-	-	8 kA

Tension d'utilisation minimum :

. 12 V a.c. / d.c. par pôle.

Tension assignée de tenue aux chocs :

. U_{imp} = 4 kV.

Tension d'isolement :

. U_i = 500 V.

Degré de pollution :

. 2

Rigidité diélectrique :

. 2500 V.

Fonctionnement en 400 Hz :

. Les seuils magnétiques augmentent de 45%.

Effort de fermeture et d'ouverture par la manette:

. 0,5 Nm par pôle à la fermeture.

. 0,3 Nm par pôle à l'ouverture.

Endurance mécanique :

. 20000 manœuvres à vide.

. 10000 manœuvres avec charge (sous $I_n \cdot \cos \varphi = 0,9$).

. 2000 manœuvres sous I_n , en courant continu.

Matière de l'enveloppe :

. Polyester.

. Caractéristiques de cette matière : auto extinguable, résistance à la chaleur et au feu selon la norme EN 60898-1, épreuve du fil incandescent à 960°C pour les parties externes en matériau isolant nécessaires pour maintenir en position parties transportant la courant et les parties du circuit de protection (650 ° C pour tous les autres parties externes en matière isolant).

Poids moyen par pôle :

. 0,150 kg.

5. CARACTERISTIQUES GENERALES (suite)

Volume emballé :

	Volume (dm ³)
Unipolaire	0,163
Bipolaire	0,334
Tripolaire / Tétrapolaire	0,680

Température ambiante de fonctionnement :

. Min. = - 25 °C Max. = + 70 °C.

Température ambiante de stockage :

. Min. = - 40 °C Max. = + 70 °C.

Classe de protection :

. Indice de protection des bornes contre les corps solides et liquides :

IP 20 (selon les normes IEC 529, EN 60529 et NF C 20-010).

. Indice de protection de l'enveloppe contre les corps solides et liquides:

IP 40 (selon les normes IEC 529, EN 60529 et NF C 20-010).

. Indice de protection contre les chocs mécaniques :

IK 02 (selon les normes EN 50102 et NF C 20-015).

Résistance aux vibrations sinusoïdales :

. Selon IEC 60068-2-35.

. Axes x, y et z.

. Gamme de fréquence : de 5 à 100 Hz. Durée : 90 mn.

. Déplacement : 1 mm (5 à 13,2 Hz).

. Accélération : 0,7 g avec $g = 9,81 \text{ m/s}^2$ (13,2 à 100 Hz).

Repérage :

. Repérage des circuits en face avant par étiquette dans le "porte étiquette".

Puissance dissipée par pôle (W) :

. Disjoncteurs courbe B

I _n	2 A	6 A	10 A	16 A	20 A	25 A	32 A
1P à 4P	2,1	1,1	1,1	1,5	1,7	2,4	3,1

I _n	40 A	50A	63A
1P à 4P	4	6	5,5

. Disjoncteurs courbes C et D

I _n	0,5 A	1 A	2 A	3 A	4 A	6 A	10 A
1P à 4P	1,4	2,1	2,1	2,4	2,5	1,1	1,1

I _n	16 A	20 A	25 A	32 A	40 A	50A	63A
1P à 4P	1,5	1,7	2,4	3,1	4	6	5,5

. Impédance par pôle (Ω) = $\frac{P \text{ dissipée}}{I_n^2}$

Disjoncteur DX³ 6000 A / 10 kA jusqu'à 63 A (1 module par pôle)

Référence (s) : 407 415 à 408 123

5. CARACTERISTIQUES GENERALES (suite)

Déclassement des disjoncteurs en fonction de la température ambiante :

. Les caractéristiques nominales d'un disjoncteur sont modifiées en fonction de la température ambiante qui règne dans le coffret ou l'armoire dans lequel se trouve le disjoncteur.

. Température de référence : 30°C selon la norme IEC/EN 60898-1

In (A)	Température Ambiante / In									
	- 25°C	- 10°C	0°C	10°C	20°C	30°C	40°C	50°C	60°C	70°C
0.5	0.62	0.6	0.57	0.55	0.52	0.5	0.47	0.42	0.40	0.38
1	1.5	1.4	1.3	1.2	1.1	1	0.9	0.8	0.7	0.6
1.5	1.9	1.8	1.7	1.7	1.6	1.5	1.5	1.4	1.4	1.3
2	2.8	2.6	2.5	2.3	2.2	2	2	1.9	1.8	1.7
3	3.8	3.6	3.5	3.3	3.2	3.0	2.9	2.8	2.7	2.6
3.5	4.5	4.2	4.0	3.9	3.7	3.5	3.4	3.3	3.2	3.1
5	6.4	6.0	5.8	5.5	5.3	5.0	4.8	4.7	4.5	4.6
6	7.5	7.0	6.6	6.4	6.2	6.0	5.8	5.6	5.4	5.3
10	12.5	11.5	11.1	10.7	10.3	10.0	9.7	9.3	9.0	8.7
13	16.3	15.0	14.3	13.9	13.4	13.0	12.6	12.1	11.7	11.3
16	20.0	18.7	18.0	17.3	16.6	16.0	15.4	14.7	14.1	13.5
20	25.0	23.2	22.4	21.6	20.8	20.0	19.2	18.4	17.6	16.8
25	31.5	29.5	28.3	27.2	26.0	25.0	24.0	22.7	21.7	20.7
30	38.3	36.0	34.5	33.0	31.5	30.0	28.8	27.3	26.1	24.9
32	41.0	37.8	36.5	34.9	33.3	32.0	30.7	29.1	27.8	26.5
40	51.0	48.0	46.0	44.0	42.0	40.0	38.0	36.0	34.0	32.0
50	64.0	60.0	57.5	55.0	52.5	50.0	47.5	45.0	42.5	40.0
63	80.6	75.6	72.5	69.9	66.1	63.0	59.8	56.1	52.9	49.7

Déclassement des disjoncteurs en cas d'utilisation avec des tubes fluorescents :

Les ballasts électroniques ou ferromagnétiques présentent un courant d'appel élevé pendant un temps très court. Ces courants sont susceptibles de provoquer le déclenchement des disjoncteurs.

Lors de l'installation, il convient de prendre en compte le nombre maxi de ballasts par disjoncteur que les fabricants de lampes et ballasts indiquent dans leurs catalogues.

Influence de l'altitude :

	≤2000 m	3000 m	4000 m	5000 m
Tenue diélectrique	3000 V	2500 V	2000 V	1500 V
Tension maxi de service	400 V	400 V	400 V	400 V
Déclassement à 40°C	aucun	aucun	aucun	aucun

Déclassement des disjoncteurs différentiels en fonction du nombre d'appareils juxtaposés :

Lorsque plusieurs disjoncteurs différentiels sont juxtaposés et fonctionnent simultanément, l'évacuation thermique d'un pôle se trouve limitée. Il en résulte une élévation de la température de fonctionnement des disjoncteurs pouvant provoquer des déclenchements intempestifs. Il est conseillé d'appliquer les coefficients suivants sur les courants d'emploi.

Nombre de disjoncteurs juxtaposés	Coefficient
2 - 3	0.9
4 - 5	0.8
6 - 9	0.7
≥ 10	0.6

Ces valeurs sont données par la recommandation IEC 60439-1 et les normes NF C 63421 et EN 60439-1.

Afin d'éviter d'avoir à utiliser ces coefficients, il faut permettre une bonne aération et écarter les appareils avec les éléments d'espacement réf. 406 307 (0.5 module).

Disjoncteur DX³ 6000 A / 10 kA jusqu'à 63 A (1 module par pôle)

Référence (s) : 407 415 à 408 123

5. CARACTERISTIQUES GENERALES (suite)

Coordination entre disjoncteurs et fusibles en réseau triphasé (+ neutre) 400 / 415 V~ selon IEC/EN 60947-2 :

En régime de neutre TT ou TN et en réseau 230/400 V, pour connaître le pouvoir de coupure de l'association d'un disjoncteur bipolaire (connecté entre phase et neutre sous 230 V) en aval d'un disjoncteur tétrapolaire, il faut prendre les valeurs indiquées dans les tableaux 230/240V.

Disjoncteur aval		Fusible amont										
		Type gG										
		≤20A	25A	32A	40A	50A	63A	80A	100A	125A	160A	
DX ³ 6000/10kA Courbes B, C, D	≤6A	100kA	100kA	100kA	100kA	100kA	100kA	100kA	100kA	100kA	100kA	40kA
	10A	100kA	100kA	100kA	100kA	100kA	100kA	100kA	100kA	100kA	100kA	40kA
	16A	-	100kA	100kA	100kA	100kA	100kA	100kA	100kA	100kA	100kA	40kA
	20A	-	-	100kA	100kA	100kA	100kA	100kA	100kA	100kA	100kA	40kA
	25A	-	-	-	100kA	100kA	100kA	100kA	100kA	100kA	100kA	40kA
	32A	-	-	-	-	100kA	100kA	100kA	100kA	100kA	100kA	40kA
	40A	-	-	-	-	-	100kA	100kA	100kA	100kA	100kA	40kA
	50A	-	-	-	-	-	-	100kA	100kA	100kA	100kA	40kA
	63A	-	-	-	-	-	-	100kA	100kA	100kA	100kA	40kA

Disjoncteur aval		Fusible amont										
		Type aM										
		≤20A	25A	32A	40A	50A	63A	80A	100A	125A	160A	
DX ³ 6000/10kA Courbes B, C, D	≤6A	100kA	100kA	100kA	100kA	100kA	100kA	100kA	100kA	100kA	100kA	40kA
	10A	100kA	100kA	100kA	100kA	100kA	100kA	100kA	100kA	100kA	100kA	40kA
	16A	-	100kA	100kA	100kA	100kA	100kA	100kA	100kA	100kA	100kA	40kA
	20A	-	-	100kA	100kA	100kA	100kA	100kA	100kA	100kA	100kA	40kA
	25A	-	-	-	100kA	100kA	100kA	100kA	100kA	100kA	100kA	40kA
	32A	-	-	-	-	100kA	100kA	100kA	100kA	100kA	100kA	40kA
	40A	-	-	-	-	-	100kA	100kA	100kA	100kA	100kA	40kA
	50A	-	-	-	-	-	-	100kA	100kA	100kA	100kA	40kA
	63A	-	-	-	-	-	-	100kA	100kA	100kA	100kA	40kA

Toutes ces valeurs sont aussi valables pour les disjoncteurs associés à des blocs différentiels.

Selon les courbes et calibres des disjoncteurs, attention au seuil et au calibre du fusible amont qui doit impérativement être supérieur.

Disjoncteur DX³ 6000 A / 10 kA jusqu'à 63 A (1 module par pôle)

Référence (s) : 407 415 à 408 123

5. CARACTERISTIQUES GENERALES (suite)

Coordination entre disjoncteurs modulaires en réseau triphasé (+ neutre) 400 / 415 V~ selon IEC/EN 60947-2 :

En régime de neutre TT ou TN et en réseau 230/400 V, pour connaître le pouvoir de coupure de l'association d'un disjoncteur bipolaire (connecté entre phase et neutre sous 230 V) en aval d'un disjoncteur tétrapolaire, il faut prendre les valeurs indiquées dans les tableaux 230/240V.

		Disjoncteur amont							
		DX ³ 10000/16kA							
		Courbes B, C							
Disjoncteur aval		≤25A	32A	40A	50A	63A	80A	100A	125A
DX ³ 6000/10kA Courbes B, C	≤6A	16kA	16kA	16kA	16kA	16kA	16kA	16kA	16kA
	10A	16kA	16kA	16kA	16kA	16kA	16kA	16kA	16kA
	16A	16kA	16kA	16kA	16kA	16kA	16kA	16kA	16kA
	20A	16kA	16kA	16kA	16kA	16kA	16kA	16kA	16kA
	25A	-	16kA	16kA	16kA	16kA	16kA	16kA	16kA
	32A	-	-	16kA	16kA	16kA	16kA	16kA	16kA
	40A	-	-	-	16kA	16kA	16kA	16kA	16kA
	50A	-	-	-	-	16kA	16kA	16kA	16kA
	63A	-	-	-	-	-	16kA	16kA	16kA

		Disjoncteur amont							
		DX ³ 10000/16kA							
		Courbes B, C							
Disjoncteur aval		≤25A	32A	40A	50A	63A	80A	100A	125A
DX ³ 6000/10kA Courbe D	≤6A	16kA	16kA	16kA	16kA	16kA	16kA	16kA	16kA
	10A	16kA	16kA	16kA	16kA	16kA	16kA	16kA	16kA
	16A	-	16kA	16kA	16kA	16kA	16kA	16kA	16kA
	20A	-	-	16kA	16kA	16kA	16kA	16kA	16kA
	25A	-	-	-	16kA	16kA	16kA	16kA	16kA
	32A	-	-	-	-	16kA	16kA	16kA	16kA
	40A	-	-	-	-	-	16kA	16kA	16kA
	50A	-	-	-	-	-	-	16kA	16kA
	63A	-	-	-	-	-	-	-	16kA

Toutes ces valeurs sont aussi valables pour les disjoncteurs associés à des blocs différentiels.

Selon les courbes et calibres des disjoncteurs, attention au seuil magnétique et au calibre du disjoncteur amont qui doit impérativement être supérieur.

Disjoncteur DX³ 6000 A / 10 kA jusqu'à 63 A (1 module par pôle)

Référence (s) : 407 415 à 408 123

5. CARACTERISTIQUES GENERALES (suite)

Coordination entre disjoncteurs modulaires en réseau triphasé (+ neutre) 400 / 415 V~ selon IEC/EN 60947-2 :

En régime de neutre TT ou TN et en réseau 230/400 V, pour connaître le pouvoir de coupure de l'association d'un disjoncteur bipolaire (connecté entre phase et neutre sous 230 V) en aval d'un disjoncteur tétrapolaire, il faut prendre les valeurs indiquées dans les tableaux 230/240V.

		Disjoncteur amont							
		DX ³ 10000/16kA							
		Courbes D							
Disjoncteur aval		≤25A	32A	40A	50A	63A	80A	100A	125A
DX ³ 6000/10kA Courbes B, C	≤6A	16kA	16kA	16kA	16kA	16kA	16kA	16kA	16kA
	10A	16kA	16kA	16kA	16kA	16kA	16kA	16kA	16kA
	16A	16kA	16kA	16kA	16kA	16kA	16kA	16kA	16kA
	20A	16kA	16kA	16kA	16kA	16kA	16kA	16kA	16kA
	25A	-	16kA	16kA	16kA	16kA	16kA	16kA	16kA
	32A	-	-	16kA	16kA	16kA	16kA	16kA	16kA
	40A	-	-	-	16kA	16kA	16kA	16kA	16kA
	50A	-	-	-	-	16kA	16kA	16kA	16kA
	63A	-	-	-	-	-	16kA	16kA	16kA

		Disjoncteur amont							
		DX ³ 10000/16kA							
		Courbes D							
Disjoncteur aval		≤25A	32A	40A	50A	63A	80A	100A	125A
DX ³ 6000/10kA Courbe D	≤6A	16kA	16kA	16kA	16kA	16kA	16kA	16kA	16kA
	10A	16kA	16kA	16kA	16kA	16kA	16kA	16kA	16kA
	16A	16kA	16kA	16kA	16kA	16kA	16kA	16kA	16kA
	20A	16kA	16kA	16kA	16kA	16kA	16kA	16kA	16kA
	25A	-	16kA	16kA	16kA	16kA	16kA	16kA	16kA
	32A	-	-	16kA	16kA	16kA	16kA	16kA	16kA
	40A	-	-	-	16kA	16kA	16kA	16kA	16kA
	50A	-	-	-	-	16kA	16kA	16kA	16kA
	63A	-	-	-	-	-	16kA	16kA	16kA

Toutes ces valeurs sont aussi valables pour les disjoncteurs associés à des blocs différentiels.

Selon les courbes et calibres des disjoncteurs, attention au seuil magnétique et au calibre du disjoncteur amont qui doit impérativement être supérieur

Disjoncteur DX³ 6000 A / 10 kA jusqu'à 63 A (1 module par pôle)

Référence (s) : 407 415 à 408 123

5. CARACTERISTIQUES GENERALES (suite)

Coordination entre disjoncteurs modulaires en réseau triphasé (+ neutre) 400 / 415 V~ selon IEC/EN 60947-2 :

En régime de neutre TT ou TN et en réseau 230/400 V, pour connaître le pouvoir de coupure de l'association d'un disjoncteur bipolaire (connecté entre phase et neutre sous 230 V) en aval d'un disjoncteur tétrapolaire, il faut prendre les valeurs indiquées dans les tableaux 230/240V.

		Disjoncteur amont							
		DX ³ 25kA							
		Courbes B, C							
Disjoncteur aval		≤25A	32A	40A	50A	63A	80A	100A	125A
DX ³ 6000/10kA Courbes B, C	≤6A	25kA	25kA	25kA	25kA	25kA	25kA	25kA	25kA
	10A	25kA	25kA	25kA	25kA	25kA	25kA	25kA	25kA
	16A	25kA	25kA	25kA	25kA	25kA	25kA	25kA	25kA
	20A	25kA	25kA	25kA	25kA	25kA	25kA	25kA	25kA
	25A	-	25kA	25kA	25kA	25kA	25kA	25kA	25kA
	32A	-	-	25kA	25kA	25kA	25kA	25kA	25kA
	40A	-	-	-	25kA	25kA	25kA	25kA	25kA
	50A	-	-	-	-	25kA	25kA	25kA	25kA
	63A	-	-	-	-	-	25kA	25kA	25kA

		Disjoncteur amont							
		DX ³ 25kA							
		Courbes B, C							
Disjoncteur aval		≤25A	32A	40A	50A	63A	80A	100A	125A
DX ³ 6000/10kA Courbe D	≤6A	25kA	25kA	25kA	25kA	25kA	25kA	25kA	25kA
	10A	25kA	25kA	25kA	25kA	25kA	25kA	25kA	25kA
	16A	-	25kA	25kA	25kA	25kA	25kA	25kA	25kA
	20A	-	-	25kA	25kA	25kA	25kA	25kA	25kA
	25A	-	-	-	25kA	25kA	25kA	25kA	25kA
	32A	-	-	-	-	25kA	25kA	25kA	25kA
	40A	-	-	-	-	-	25kA	25kA	25kA
	50A	-	-	-	-	-	-	25kA	25kA
	63A	-	-	-	-	-	-	-	25kA

Toutes ces valeurs sont aussi valables pour les disjoncteurs associés à des blocs différentiels.

Selon les courbes et calibres des disjoncteurs, attention au seuil magnétique et au calibre du disjoncteur amont qui doit impérativement être supérieur

Disjoncteur DX³ 6000 A / 10 kA jusqu'à 63 A (1 module par pôle)

Référence (s) : 407 415 à 408 123

5. CARACTERISTIQUES GENERALES (suite)

Coordination entre disjoncteurs modulaires en réseau triphasé (+ neutre) 400 / 415 V~ selon IEC/EN 60947-2 :

En régime de neutre TT ou TN et en réseau 230/400 V, pour connaître le pouvoir de coupure de l'association d'un disjoncteur bipolaire (connecté entre phase et neutre sous 230 V) en aval d'un disjoncteur tétrapolaire, il faut prendre les valeurs indiquées dans les tableaux 230/240V.

		Disjoncteur amont							
		DX ³ 25kA							
		Courbe D							
Disjoncteur aval		≤25A	32A	40A	50A	63A	80A	100A	125A
DX ³ 6000/10kA Courbes B, C	≤6A	25kA	25kA	25kA	25kA	25kA	25kA	25kA	25kA
	10A	25kA	25kA	25kA	25kA	25kA	25kA	25kA	25kA
	16A	25kA	25kA	25kA	25kA	25kA	25kA	25kA	25kA
	20A	25kA	25kA	25kA	25kA	25kA	25kA	25kA	25kA
	25A	-	25kA	25kA	25kA	25kA	25kA	25kA	25kA
	32A	-	-	25kA	25kA	25kA	25kA	25kA	25kA
	40A	-	-	-	25kA	25kA	25kA	25kA	25kA
	50A	-	-	-	-	25kA	25kA	25kA	25kA
	63A	-	-	-	-	-	25kA	25kA	25kA

		Disjoncteur amont							
		DX ³ 25kA							
		Courbe D							
Disjoncteur aval		≤25A	32A	40A	50A	63A	80A	100A	125A
DX ³ 6000/10kA Courbe D	≤6A	25kA	25kA	25kA	25kA	25kA	25kA	25kA	25kA
	10A	25kA	25kA	25kA	25kA	25kA	25kA	25kA	25kA
	16A	-	25kA	25kA	25kA	25kA	25kA	25kA	25kA
	20A	-	-	25kA	25kA	25kA	25kA	25kA	25kA
	25A	-	-	-	25kA	25kA	25kA	25kA	25kA
	32A	-	-	-	-	25kA	25kA	25kA	25kA
	40A	-	-	-	-	-	25kA	25kA	25kA
	50A	-	-	-	-	-	-	25kA	25kA
	63A	-	-	-	-	-	-	-	25kA

Toutes ces valeurs sont aussi valables pour les disjoncteurs associés à des blocs différentiels.

Selon les courbes et calibres des disjoncteurs, attention au seuil magnétique et au calibre du disjoncteur amont qui doit impérativement être supérieur

Disjoncteur DX³ 6000 A / 10 kA jusqu'à 63 A (1 module par pôle)

Référence (s) : 407 415 à 408 123

5. CARACTERISTIQUES GENERALES (suite)

Coordination entre disjoncteurs modulaires en réseau triphasé (+ neutre) 400 / 415 V~ selon IEC/EN 60947-2 :

En régime de neutre TT ou TN et en réseau 230/400 V, pour connaître le pouvoir de coupure de l'association d'un disjoncteur bipolaire (connecté entre phase et neutre sous 230 V) en aval d'un disjoncteur tétrapolaire, il faut prendre les valeurs indiquées dans les tableaux 230/240V.

Disjoncteur aval		Disjoncteur amont										
		DX ³ 36kA						DX ³ 50kA				
		Courbe C						Courbes B, C et D				
		≤25A	32A	40A	50A	63A	80A	≤25A	32A	40A	50A	63A
DX ³ 6000/10kA Courbes B, C	≤6A	36kA	36kA	36kA	36kA	36kA	36kA	50kA	50kA	50kA	50kA	50kA
	10A	36kA	36kA	36kA	36kA	36kA	36kA	50kA	50kA	50kA	50kA	50kA
	16A	36kA	36kA	36kA	36kA	36kA	36kA	50kA	50kA	50kA	50kA	50kA
	20A	36kA	36kA	36kA	36kA	36kA	36kA	50kA	50kA	50kA	50kA	50kA
	25A	-	36kA	36kA	36kA	36kA	36kA	-	50kA	50kA	50kA	50kA
	32A	-	-	36kA	36kA	36kA	36kA	-	-	50kA	50kA	50kA
	40A	-	-	-	36kA	36kA	36kA	-	-	-	50kA	50kA
	50A	-	-	-	-	36kA	36kA	-	-	-	-	50kA
63A	-	-	-	-	-	36kA	-	-	-	-	-	

Disjoncteur aval		Disjoncteur amont										
		DX ³ 36kA						DX ³ 50kA				
		Courbe C						Courbes B et C				
		≤25A	32A	40A	50A	63A	80A	≤25A	32A	40A	50A	63A
DX ³ 6000/10kA Courbe D	≤6A	36kA	36kA	36kA	36kA	36kA	36kA	50kA	50kA	50kA	50kA	50kA
	10A	36kA	36kA	36kA	36kA	36kA	36kA	50kA	50kA	50kA	50kA	50kA
	16A	-	36kA	36kA	36kA	36kA	36kA	-	50kA	50kA	50kA	50kA
	20A	-	-	36kA	36kA	36kA	36kA	-	-	50kA	50kA	50kA
	25A	-	-	-	36kA	36kA	36kA	-	-	-	50kA	50kA
	32A	-	-	-	-	36kA	36kA	-	-	-	-	50kA
	40A	-	-	-	-	-	36kA	-	-	-	-	-
	50A	-	-	-	-	-	-	-	-	-	-	-
63A	-	-	-	-	-	-	-	-	-	-	-	

Toutes ces valeurs sont aussi valables pour les disjoncteurs associés à des blocs différentiels.

Selon les courbes et calibres des disjoncteurs, attention au seuil magnétique et au calibre du disjoncteur amont qui doit impérativement être supérieur

Disjoncteur DX³ 6000 A / 10 kA jusqu'à 63 A (1 module par pôle)

Référence (s) : 407 415 à 408 123

5. CARACTERISTIQUES GENERALES (suite)

Coordination entre disjoncteurs modulaires en réseau triphasé (+ neutre) 400 / 415 V~ selon IEC/EN 60947-2 :

En régime de neutre TT ou TN et en réseau 230/400 V, pour connaître le pouvoir de coupure de l'association d'un disjoncteur bipolaire (connecté entre phase et neutre sous 230 V) en aval d'un disjoncteur tétrapolaire, il faut prendre les valeurs indiquées dans les tableaux 230/240V.

		Disjoncteur amont				
		DX ³ 50kA				
		Courbe D				
Disjoncteur aval		≤25A	32A	40A	50A	63A
DX ³ 6000/10kA Courbe D	≤6A	50kA	50kA	50kA	50kA	50kA
	10A	50kA	50kA	50kA	50kA	50kA
	16A	50kA	50kA	50kA	50kA	50kA
	20A	50kA	50kA	50kA	50kA	50kA
	25A	-	50kA	50kA	50kA	50kA
	32A	-	-	50kA	50kA	50kA
	40A	-	-	-	50kA	50kA
	50A	-	-	-	-	50kA
	63A	-	-	-	-	-

Toutes ces valeurs sont aussi valables pour les disjoncteurs associés à des blocs différentiels.

Selon les courbes et calibres des disjoncteurs, attention au seuil magnétique et au calibre du disjoncteur amont qui doit impérativement être supérieur

Disjoncteur DX³ 6000 A / 10 kA jusqu'à 63 A (1 module par pôle)

Référence (s) : 407 415 à 408 123

5. CARACTERISTIQUES GENERALES (suite)

Coordination entre disjoncteurs modulaires et disjoncteurs boîtiers moulés en réseau triphasé (+ neutre) 400 / 415 V~ selon IEC/EN 60947-2 :

En régime de neutre TT ou TN et en réseau 230/400 V, pour connaître le pouvoir de coupure de l'association d'un disjoncteur bipolaire (connecté entre phase et neutre sous 230 V) en aval d'un disjoncteur tétrapolaire, il faut prendre les valeurs indiquées dans les tableaux 230/240 V.

Disjoncteur aval		Disjoncteur amont											
		DPX 125						DPX 125					
		16kA						25kA					
		16A	25A	40A	63A	100A	125A	16A	25A	40A	63A	100A	125A
DX ³ 6000/10kA Courbes B, C, D	≤6A	16kA	16kA	16kA	16kA	16kA	16kA	25kA	25kA	25kA	25kA	25kA	25kA
	10A	16kA	16kA	16kA	16kA	16kA	16kA	25kA	25kA	25kA	25kA	25kA	25kA
	16A		16kA	16kA	16kA	16kA	16kA		25kA	25kA	25kA	25kA	25kA
	20A		16kA	16kA	16kA	16kA	16kA		25kA	25kA	25kA	25kA	25kA
	25A			16kA	16kA	16kA	16kA			25kA	25kA	25kA	25kA
	32A			16kA	16kA	16kA	16kA			25kA	25kA	25kA	25kA
	40A				16kA	16kA	16kA				25kA	25kA	25kA
	50A				16kA	16kA	16kA				25kA	25kA	25kA
63A					16kA	16kA					25kA	25kA	

Disjoncteur aval		Disjoncteur amont													
		DPX 125							DPX ³ 160 / DPX ³ 160 + diff.						
		36kA							16kA						
		16A	25A	40A	63A	100A	125A	16A	25A	40A	63A	80A	100A	125A	160A
DX ³ 6000/10kA Courbes B, C, D	≤6A	25kA	25kA	25kA	25kA	25kA	25kA	16kA	16kA	16kA	16kA	16kA	16kA	16kA	16kA
	10A	25kA	25kA	25kA	25kA	25kA	25kA	16kA	16kA	16kA	16kA	16kA	16kA	16kA	16kA
	16A		25kA	25kA	25kA	25kA	25kA		16kA	16kA	16kA	16kA	16kA	16kA	16kA
	20A		25kA	25kA	25kA	25kA	25kA		16kA	16kA	16kA	16kA	16kA	16kA	16kA
	25A			25kA	25kA	25kA	25kA			16kA	16kA	16kA	16kA	16kA	16kA
	32A			25kA	25kA	25kA	25kA			16kA	16kA	16kA	16kA	16kA	16kA
	40A				25kA	25kA	25kA				16kA	16kA	16kA	16kA	16kA
	50A				25kA	25kA	25kA				16kA	16kA	16kA	16kA	16kA
63A					25kA	25kA					16kA	16kA	16kA	16kA	

Toutes ces valeurs sont aussi valables pour les disjoncteurs associés à des blocs différentiels.

Selon les courbes et calibres des disjoncteurs, attention au seuil magnétique et au calibre du disjoncteur amont qui doit impérativement être supérieur

Disjoncteur DX³ 6000 A / 10 kA jusqu'à 63 A (1 module par pôle)

Référence (s) : 407 415 à 408 123

5. CARACTERISTIQUES GENERALES (suite)

Coordination entre disjoncteurs modulaires et disjoncteurs boîtiers moulés en réseau triphasé (+ neutre) 400 / 415 V~ selon IEC/EN 60947-2 :

En régime de neutre TT ou TN et en réseau 230/400 V, pour connaître le pouvoir de coupure de l'association d'un disjoncteur bipolaire (connecté entre phase et neutre sous 230 V) en aval d'un disjoncteur tétrapolaire, il faut prendre les valeurs indiquées dans les tableaux 230/240 V.

Disjoncteur aval		Disjoncteur amont												
		DPX ³ 160 / DPX ³ 160 + diff.						DPX 160						
		25 - 36 - 50kA						25 - 36 - 50kA						
Disjoncteur aval		16A	25A	40A	63A	80A	100A	125A	160A	25A	40A	63A	100A	125A
DX ³ 6000/10kA Courbes B, C, D	≤6A	25kA	25kA	25kA	25kA	25kA	25kA	25kA	25kA	25kA	25kA	25kA	25kA	25kA
	10A	25kA	25kA	25kA	25kA	25kA	25kA	25kA	25kA	25kA	25kA	25kA	25kA	25kA
	16A		25kA	25kA	25kA	25kA	25kA	25kA	25kA	25kA	25kA	25kA	25kA	25kA
	20A		25kA	25kA	25kA	25kA	25kA	25kA	25kA	25kA	25kA	25kA	25kA	25kA
	25A			25kA	25kA	25kA	25kA	25kA	25kA		25kA	25kA	25kA	25kA
	32A			25kA	25kA	25kA	25kA	25kA	25kA		25kA	25kA	25kA	25kA
	40A				25kA	25kA	25kA	25kA	25kA			25kA	25kA	25kA
	50A				25kA	25kA	25kA	25kA	25kA			25kA	25kA	25kA
63A					25kA	25kA	25kA	25kA				20kA	20kA	

Disjoncteur aval		Disjoncteur amont												
		DPX 250ER			DPX 250ER AB				DPX ³ 250 / DPX ³ 250+diff. (Magnéto-Thermique & électronique)			DPX 400AB		
		25 - 36 - 50kA			36kA				25 - 36 - 50 - 70kA			36kA		
Disjoncteur aval		100A	160A	250A	90A	130A	170A	240A	100A	160A	200A	250A	320A	400A
DX ³ 6000/10kA Courbes B, C, D	≤6A	25kA	25kA	25kA	25kA	25kA	25kA	25kA	25kA	25kA	25kA	25kA	25kA	25kA
	10A	25kA	25kA	25kA	25kA	25kA	25kA	25kA	25kA	25kA	25kA	25kA	25kA	25kA
	16A	25kA	25kA	25kA	25kA	25kA	25kA	25kA	25kA	25kA	25kA	25kA	25kA	25kA
	20A	25kA	25kA	25kA	25kA	25kA	25kA	25kA	25kA	25kA	25kA	25kA	25kA	25kA
	25A	25kA	25kA	25kA	25kA	25kA	25kA	25kA	25kA	25kA	25kA	25kA	25kA	25kA
	32A	25kA	25kA	25kA	25kA	25kA	25kA	25kA	25kA	25kA	25kA	25kA	25kA	25kA
	40A	25kA	25kA	25kA	25kA	25kA	25kA	25kA	25kA	25kA	25kA	25kA	20kA	20kA
	50A	25kA	25kA	25kA	25kA	25kA	25kA	25kA	25kA	25kA	25kA	25kA	16kA	16kA
63A	20kA	20kA	20kA	20kA	20kA	20kA	20kA	25kA	25kA	25kA	25kA	16kA	16kA	

Toutes ces valeurs sont aussi valables pour les disjoncteurs associés à des blocs différentiels.

Selon les courbes et calibres des disjoncteurs, attention au seuil magnétique (ou électronique) et au calibre du disjoncteur amont qui doit impérativement être supérieur.

Disjoncteur DX³ 6000 A / 10 kA jusqu'à 63 A (1 module par pôle)

Référence (s) : 407 415 à 408 123

5. CARACTERISTIQUES GENERALES (suite)

Coordination entre disjoncteurs modulaires et disjoncteurs boîtiers moulés en réseau triphasé (+ neutre) 400 / 415 V~ selon IEC/EN 60947-2 :

En régime de neutre TT ou TN et en réseau 230/400 V, pour connaître le pouvoir de coupure de l'association d'un disjoncteur bipolaire (connecté entre phase et neutre sous 230 V) en aval d'un disjoncteur tétrapolaire, il faut prendre les valeurs indiquées dans les tableaux 230/240 V.

Disjoncteur aval		Disjoncteur amont										
		DPX / H / L 250 (Magnéto-Thermique & électronique)						DPX / H / L 630 (Magnéto-Thermique & électronique)				
		36 – 70 – 100kA						36 – 70 – 100kA				
		25A	40A	63A	100A	160A	250A	250A	320A	400A	500A	630A
DX ³ 6000/10kA Courbes B, C, D	≤6A	25kA	25kA	25kA	25kA	25kA	25kA	25kA	25kA	25kA	25kA	25kA
	10A	25kA	25kA	25kA	25kA	25kA	25kA	25kA	25kA	25kA	25kA	25kA
	16A	25kA	25kA	25kA	25kA	25kA	25kA	25kA	25kA	25kA	25kA	25kA
	20A	25kA	25kA	25kA	25kA	25kA	25kA	25kA	25kA	25kA	25kA	25kA
	25A	-	25kA	25kA	25kA	25kA	25kA	25kA	25kA	25kA	25kA	25kA
	32A	-	25kA	25kA	25kA	25kA	25kA	25kA	25kA	25kA	25kA	25kA
	40A	-	-	25kA	25kA	25kA	25kA	20kA	20kA	20kA	20kA	20kA
	50A	-	-	25kA	25kA	25kA	25kA	16kA	16kA	16kA	16kA	16kA
	63A	-	-	20kA	20kA	20kA	20kA	16kA	16kA	16kA	16kA	16kA

Disjoncteur aval		Disjoncteur amont	
		DPX / H / L 1250 (Magnéto-Thermique)	DPX / H 1600 (électronique)
		50 – 70 – 100kA	36 – 70kA
		500 à 1250A	630 à 1600A
DX ³ 6000/10kA Courbes B, C, D	≤6A	25kA	25kA
	10A	25kA	25kA
	16A	25kA	25kA
	20A	25kA	25kA
	25A	20kA	20kA
	32A	15kA	15kA
	40A	15kA	15kA
	50A	12,5kA	12,5kA
	63A	12,5kA	12,5kA

Toutes ces valeurs sont aussi valables pour les disjoncteurs associés à des blocs différentiels.

Selon les courbes et calibres des disjoncteurs, attention au seuil magnétique (ou électronique) et au calibre du disjoncteur amont qui doit impérativement être supérieur.

Disjoncteur DX³ 6000 A / 10 kA jusqu'à 63 A (1 module par pôle)

Référence (s) : 407 415 à 408 123

5. CARACTERISTIQUES GENERALES (suite)

Coordination entre disjoncteurs et fusibles en réseau triphasé (+ neutre) 230 / 240 V~ selon IEC/EN 60947-2 :

		Fusible amont									
		Type gG									
Disjoncteur aval		≤20A	25A	32A	40A	50A	63A	80A	100A	125A	160A
DX ³ 6000/10kA Courbes B, C, D	≤6A	100kA	100kA	100kA	100kA	100kA	100kA	100kA	100kA	100kA	40kA
	10A	100kA	100kA	100kA	100kA	100kA	100kA	100kA	100kA	100kA	40kA
	16A	-	100kA	100kA	100kA	100kA	100kA	100kA	100kA	100kA	40kA
	20A	-	-	100kA	100kA	100kA	100kA	100kA	100kA	100kA	40kA
	25A	-	-	-	100kA	100kA	100kA	100kA	100kA	100kA	40kA
	32A	-	-	-	-	100kA	100kA	100kA	100kA	100kA	40kA
	40A	-	-	-	-	-	100kA	100kA	100kA	100kA	40kA
	50A	-	-	-	-	-	-	100kA	100kA	100kA	40kA
	63A	-	-	-	-	-	-	100kA	100kA	100kA	40kA

		Fusible amont									
		Type aM									
Disjoncteur aval		≤20A	25A	32A	40A	50A	63A	80A	100A	125A	160A
DX ³ 6000/10kA Courbes B, C, D	≤6A	100kA	100kA	100kA	100kA	100kA	100kA	100kA	100kA	100kA	40kA
	10A	100kA	100kA	100kA	100kA	100kA	100kA	100kA	100kA	100kA	40kA
	16A	-	100kA	100kA	100kA	100kA	100kA	100kA	100kA	100kA	40kA
	20A	-	-	100kA	100kA	100kA	100kA	100kA	100kA	100kA	40kA
	25A	-	-	-	100kA	100kA	100kA	100kA	100kA	100kA	40kA
	32A	-	-	-	-	100kA	100kA	100kA	100kA	100kA	40kA
	40A	-	-	-	-	-	100kA	100kA	100kA	100kA	40kA
	50A	-	-	-	-	-	-	100kA	100kA	100kA	40kA
	63A	-	-	-	-	-	-	100kA	100kA	100kA	40kA

Toutes ces valeurs sont aussi valables pour les disjoncteurs associés à des blocs différentiels.

Selon les courbes et calibres des disjoncteurs, attention au seuil et au calibre du fusible amont qui doit impérativement être supérieur.

Disjoncteur DX³ 6000 A / 10 kA jusqu'à 63 A (1 module par pôle)

Référence (s) : 407 415 à 408 123

5. CARACTERISTIQUES GENERALES (suite)

Coordination entre disjoncteurs en réseau triphasé (+ neutre) 230 / 240 V~ selon IEC/EN 60947-2 :

		Disjoncteur amont							
		DX ³ 10000/16kA							
		Courbes B, C							
Disjoncteur aval		≤25A	32A	40A	50A	63A	80A	100A	125A
DX ³ 6000/10kA Courbes B, C	≤6A	32kA	32kA	25kA	25kA	25kA	25kA	25kA	25kA
	10A	32kA	32kA	25kA	25kA	25kA	25kA	25kA	25kA
	16A	32kA	32kA	25kA	25kA	25kA	25kA	25kA	25kA
	20A	32kA	32kA	25kA	25kA	25kA	25kA	25kA	25kA
	25A	-	32kA	25kA	25kA	25kA	25kA	25kA	25kA
	32A	-	-	25kA	25kA	25kA	25kA	25kA	25kA
	40A	-	-	-	25kA	25kA	25kA	25kA	25kA
	50A	-	-	-	-	25kA	25kA	25kA	25kA
63A	-	-	-	-	-	25kA	25kA	25kA	

		Disjoncteur amont							
		DX ³ 10000/16kA							
		Courbes B, C							
Disjoncteur aval		≤25A	32A	40A	50A	63A	80A	100A	125A
DX ³ 6000/10kA Courbe D	≤6A	32kA	32kA	25kA	25kA	25kA	25kA	25kA	25kA
	10A	32kA	32kA	25kA	25kA	25kA	25kA	25kA	25kA
	16A	-	32kA	25kA	25kA	25kA	25kA	25kA	25kA
	20A	-	-	25kA	25kA	25kA	25kA	25kA	25kA
	25A	-	-	-	25kA	25kA	25kA	25kA	25kA
	32A	-	-	-	-	25kA	25kA	25kA	25kA
	40A	-	-	-	-	-	25kA	25kA	25kA
	50A	-	-	-	-	-	-	25kA	25kA
	63A	-	-	-	-	-	-	-	25kA

Toutes ces valeurs sont aussi valables pour les disjoncteurs associés à des blocs différentiels. Selon les courbes et calibres des disjoncteurs, attention au seuil magnétique et au calibre du disjoncteur amont qui doit impérativement être supérieur

Disjoncteur DX³ 6000 A / 10 kA jusqu'à 63 A (1 module par pôle)

Référence (s) : 407 415 à 408 123

5. CARACTERISTIQUES GENERALES (suite)

Coordination entre disjoncteurs en réseau triphasé (+ neutre) 230 / 240 V~ selon IEC/EN 60947-2 :

		Disjoncteur amont							
		DX ³ 10000/16kA							
		Courbe D							
Disjoncteur aval		≤25A	32A	40A	50A	63A	80A	100A	125A
DX ³ 6000/10kA Courbes B, C	≤6A	32kA	32kA	25kA	25kA	25kA	25kA	25kA	25kA
	10A	32kA	32kA	25kA	25kA	25kA	25kA	25kA	25kA
	16A	32kA	32kA	25kA	25kA	25kA	25kA	25kA	25kA
	20A	32kA	32kA	25kA	25kA	25kA	25kA	25kA	25kA
	25A	-	32kA	25kA	25kA	25kA	25kA	25kA	25kA
	32A	-	-	25kA	25kA	25kA	25kA	25kA	25kA
	40A	-	-	-	25kA	25kA	25kA	25kA	25kA
	50A	-	-	-	-	25kA	25kA	25kA	25kA
63A	-	-	-	-	-	25kA	25kA	25kA	

		Disjoncteur amont							
		DX ³ 10000/16kA							
		Courbe D							
Disjoncteur aval		≤25A	32A	40A	50A	63A	80A	100A	125A
DX ³ 6000/10kA Courbe D	≤6A	32kA	32kA	25kA	25kA	25kA	25kA	25kA	25kA
	10A	32kA	32kA	25kA	25kA	25kA	25kA	25kA	25kA
	16A	32kA	32kA	25kA	25kA	25kA	25kA	25kA	25kA
	20A	32kA	32kA	25kA	25kA	25kA	25kA	25kA	25kA
	25A	-	32kA	25kA	25kA	25kA	25kA	25kA	25kA
	32A	-	-	25kA	25kA	25kA	25kA	25kA	25kA
	40A	-	-	-	25kA	25kA	25kA	25kA	25kA
	50A	-	-	-	-	25kA	25kA	25kA	25kA
63A	-	-	-	-	-	25kA	25kA	25kA	

Toutes ces valeurs sont aussi valables pour les disjoncteurs associés à des blocs différentiels. Selon les courbes et calibres des disjoncteurs, attention au seuil magnétique et au calibre du disjoncteur amont qui doit impérativement être supérieur

Disjoncteur DX³ 6000 A / 10 kA jusqu'à 63 A (1 module par pôle)

Référence (s) : 407 415 à 408 123

5. CARACTERISTIQUES GENERALES (suite)

Coordination entre disjoncteurs en réseau triphasé (+ neutre) 230 / 240 V~ selon IEC/EN 60947-2 :

		Disjoncteur amont							
		DX ³ 25kA							
		Courbes B, C							
Disjoncteur aval		≤25A	32A	40A	50A	63A	80A	100A	125A
DX ³ 6000/10kA Courbes B, C	≤6A	50kA	50kA	25kA	25kA	25kA	25kA	25kA	25kA
	10A	50kA	50kA	25kA	25kA	25kA	25kA	25kA	25kA
	16A	50kA	50kA	25kA	25kA	25kA	25kA	25kA	25kA
	20A	50kA	50kA	25kA	25kA	25kA	25kA	25kA	25kA
	25A	-	50kA	25kA	25kA	25kA	25kA	25kA	25kA
	32A	-	-	25kA	25kA	25kA	25kA	25kA	25kA
	40A	-	-	-	25kA	25kA	25kA	25kA	25kA
	50A	-	-	-	-	25kA	25kA	25kA	25kA
63A	-	-	-	-	-	25kA	25kA	25kA	

		Disjoncteur amont							
		DX ³ 25kA							
		Courbes B, C							
Disjoncteur aval		≤25A	32A	40A	50A	63A	80A	100A	125A
DX ³ 6000/10kA Courbe D	≤6A	50kA	50kA	25kA	25kA	25kA	25kA	25kA	25kA
	10A	50kA	50kA	25kA	25kA	25kA	25kA	25kA	25kA
	16A	-	50kA	25kA	25kA	25kA	25kA	25kA	25kA
	20A	-	-	25kA	25kA	25kA	25kA	25kA	25kA
	25A	-	-	-	25kA	25kA	25kA	25kA	25kA
	32A	-	-	-	-	25kA	25kA	25kA	25kA
	40A	-	-	-	-	-	25kA	25kA	25kA
	50A	-	-	-	-	-	-	25kA	25kA
	63A	-	-	-	-	-	-	-	25kA

Toutes ces valeurs sont aussi valables pour les disjoncteurs associés à des blocs différentiels. Selon les courbes et calibres des disjoncteurs, attention au seuil magnétique et au calibre du disjoncteur amont qui doit impérativement être supérieur

Disjoncteur DX³ 6000 A / 10 kA jusqu'à 63 A (1 module par pôle)

Référence (s) : 407 415 à 408 123

5. CARACTERISTIQUES GENERALES (suite)

Coordination entre disjoncteurs en réseau triphasé (+ neutre) 230 / 240 V~ selon IEC/EN 60947-2 :

		Disjoncteur amont							
		DX ³ 25kA							
		Courbe D							
Disjoncteur aval		≤25A	32A	40A	50A	63A	80A	100A	125A
DX ³ 6000/10kA Courbes B, C	≤6A	50kA	50kA	25kA	25kA	25kA	25kA	25kA	25kA
	10A	50kA	50kA	25kA	25kA	25kA	25kA	25kA	25kA
	16A	50kA	50kA	25kA	25kA	25kA	25kA	25kA	25kA
	20A	50kA	50kA	25kA	25kA	25kA	25kA	25kA	25kA
	25A	-	50kA	25kA	25kA	25kA	25kA	25kA	25kA
	32A	-	-	25kA	25kA	25kA	25kA	25kA	25kA
	40A	-	-	-	25kA	25kA	25kA	25kA	25kA
	50A	-	-	-	-	25kA	25kA	25kA	25kA
63A	-	-	-	-	-	25kA	25kA	25kA	

		Disjoncteur amont							
		DX ³ 25kA							
		Courbe D							
Disjoncteur aval		≤25A	32A	40A	50A	63A	80A	100A	125A
DX ³ 6000/10kA Courbe D	≤6A	50kA	50kA	25kA	25kA	25kA	25kA	25kA	25kA
	10A	50kA	50kA	25kA	25kA	25kA	25kA	25kA	25kA
	16A	50kA	50kA	25kA	25kA	25kA	25kA	25kA	25kA
	20A	50kA	50kA	25kA	25kA	25kA	25kA	25kA	25kA
	25A	-	50kA	25kA	25kA	25kA	25kA	25kA	25kA
	32A	-	-	25kA	25kA	25kA	25kA	25kA	25kA
	40A	-	-	-	25kA	25kA	25kA	25kA	25kA
	50A	-	-	-	-	25kA	25kA	25kA	25kA
	63A	-	-	-	-	-	25kA	25kA	25kA

Toutes ces valeurs sont aussi valables pour les disjoncteurs associés à des blocs différentiels. Selon les courbes et calibres des disjoncteurs, attention au seuil magnétique et au calibre du disjoncteur amont qui doit impérativement être supérieur

Disjoncteur DX³ 6000 A / 10 kA jusqu'à 63 A (1 module par pôle)

Référence (s) : 407 415 à 408 123

5. CARACTERISTIQUES GENERALES (suite)

Coordination entre disjoncteurs en réseau triphasé (+ neutre) 230 / 240 V~ selon IEC/EN 60947-2 :

Disjoncteur aval		Disjoncteur amont										
		DX ³ 36kA						DX ³ 50kA				
		Courbe C						Courbes B, C et D				
		≤25A	32A	40A	50A	63A	80A	≤25A	32A	40A	50A	63A
DX ³ 6000/10kA Courbes B, C	≤6A	50kA	50kA	50kA	50kA	50kA	50kA	50kA	50kA	50kA	50kA	50kA
	10A	50kA	50kA	50kA	50kA	50kA	50kA	50kA	50kA	50kA	50kA	50kA
	16A	50kA	50kA	50kA	50kA	50kA	50kA	50kA	50kA	50kA	50kA	50kA
	20A	50kA	50kA	50kA	50kA	50kA	50kA	50kA	50kA	50kA	50kA	50kA
	25A	-	50kA	50kA	50kA	50kA	50kA	-	50kA	50kA	50kA	50kA
	32A	-	-	50kA	50kA	50kA	50kA	-	-	50kA	50kA	50kA
	40A	-	-	-	50kA	50kA	50kA	-	-	-	50kA	50kA
	50A	-	-	-	-	50kA	50kA	-	-	-	-	50kA
63A	-	-	-	-	-	50kA	-	-	-	-	-	

Disjoncteur aval		Disjoncteur amont										
		DX ³ 36kA						DX ³ 50kA				
		Courbe C						Courbes B et C				
		≤25A	32A	40A	50A	63A	80A	≤25A	32A	40A	50A	63A
DX ³ 6000/10kA Courbe D	≤6A	50kA	50kA	50kA	50kA	50kA	50kA	50kA	50kA	50kA	50kA	50kA
	10A	50kA	50kA	50kA	50kA	50kA	50kA	50kA	50kA	50kA	50kA	50kA
	16A	-	50kA	50kA	50kA	50kA	50kA	-	50kA	50kA	50kA	50kA
	20A	-	-	50kA	50kA	50kA	50kA	-	-	50kA	50kA	50kA
	25A	-	-	-	50kA	50kA	50kA	-	-	-	50kA	50kA
	32A	-	-	-	-	50kA	50kA	-	-	-	-	50kA
	40A	-	-	-	-	-	50kA	-	-	-	-	-
	50A	-	-	-	-	-	-	-	-	-	-	-
63A	-	-	-	-	-	-	-	-	-	-	-	

Toutes ces valeurs sont aussi valables pour les disjoncteurs associés à des blocs différentiels. Selon les courbes et calibres des disjoncteurs, attention au seuil magnétique et au calibre du disjoncteur amont qui doit impérativement être supérieur

Disjoncteur DX³ 6000 A / 10 kA jusqu'à 63 A (1 module par pôle)

Référence (s) : 407 415 à 408 123

5. CARACTERISTIQUES GENERALES (suite)

Coordination entre disjoncteurs en réseau triphasé (+ neutre) 230 / 240 V~ selon IEC/EN 60947-2 :

		Disjoncteur amont				
		DX ³ 50kA				
		Courbe D				
Disjoncteur aval		≤25A	32A	40A	50A	63A
DX ³ 6000/10kA Courbe D	≤6A	50kA	50kA	50kA	50kA	50kA
	10A	50kA	50kA	50kA	50kA	50kA
	16A	50kA	50kA	50kA	50kA	50kA
	20A	50kA	50kA	50kA	50kA	50kA
	25A	-	50kA	50kA	50kA	50kA
	32A	-	-	50kA	50kA	50kA
	40A	-	-	-	50kA	50kA
	50A	-	-	-	-	50kA
	63A	-	-	-	-	-

Toutes ces valeurs sont aussi valables pour les disjoncteurs associés à des blocs différentiels. Selon les courbes et calibres des disjoncteurs, attention au seuil magnétique et au calibre du disjoncteur amont qui doit impérativement être supérieur

Disjoncteur DX³ 6000 A / 10 kA jusqu'à 63 A (1 module par pôle)

Référence (s) : 407 415 à 408 123

5. CARACTERISTIQUES GENERALES (suite)

Coordination entre disjoncteurs en réseau triphasé (+ neutre) 230 / 240 V~ selon IEC/EN 60947-2 :

Disjoncteur aval		Disjoncteur amont												
		DPX 125						DPX 125						
		25kA						36kA						
		16A	25A	40A	63A	100A	125A	16A	25A	40A	63A	100A	125A	
DX ³ 6000/10kA Courbes B, C, D	≤6A	35kA	35kA	35kA	35kA	35kA	35kA	40kA	40kA	40kA	40kA	40kA	40kA	
	10A	35kA	35kA	35kA	35kA	35kA	35kA	40kA	40kA	40kA	40kA	40kA	40kA	
	16A		35kA	35kA	35kA	35kA	35kA		40kA	40kA	40kA	40kA	40kA	
	20A		35kA	35kA	35kA	35kA	35kA		40kA	40kA	40kA	40kA	40kA	
	25A			35kA	35kA	35kA	35kA			40kA	40kA	40kA	40kA	
	32A			35kA	35kA	35kA	35kA			40kA	40kA	40kA	40kA	
	40A				35kA	35kA	35kA				40kA	40kA	40kA	
	50A					25kA	25kA	25kA				25kA	25kA	25kA
	63A						25kA	25kA					25kA	25kA

Disjoncteur aval		Disjoncteur amont							
		DPX ³ 160 / DPX ³ 160 + diff.							
		16kA							
		16A	25A	40A	63A	80A	100A	125A	160A
DX ³ 6000/10kA Courbes B, C, D	≤6A	28kA	28kA	28kA	28kA	28kA	28kA	28kA	28kA
	10A	28kA	28kA	28kA	28kA	28kA	28kA	28kA	28kA
	16A		28kA	28kA	28kA	28kA	28kA	28kA	28kA
	20A		28kA	28kA	28kA	28kA	28kA	28kA	28kA
	25A			28kA	28kA	28kA	28kA	28kA	28kA
	32A			28kA	28kA	28kA	28kA	28kA	28kA
	40A				28kA	28kA	28kA	28kA	28kA
	50A					28kA	28kA	28kA	28kA
	63A						28kA	28kA	28kA

Toutes ces valeurs sont aussi valables pour les disjoncteurs associés à des blocs différentiels. Selon les courbes et calibres des disjoncteurs, attention au seuil magnétique et au calibre du disjoncteur amont qui doit impérativement être supérieur.

Disjoncteur DX³ 6000 A / 10 kA jusqu'à 63 A (1 module par pôle)

Référence (s) : 407 415 à 408 123

5. CARACTERISTIQUES GENERALES (suite)

Coordination entre disjoncteurs en réseau triphasé (+ neutre) 230 / 240 V~ selon IEC/EN 60947-2 :

		Disjoncteur amont							
		DPX ³ 160 / DPX ³ 160 + diff.							
		25kA							
Disjoncteur aval		16A	25A	40A	63A	80A	100A	125A	160A
DX ³ 6000/10kA Courbes B, C, D	≤6A	40kA	40kA	40kA	40kA	40kA	40kA	40kA	40kA
	10A	40kA	40kA	40kA	40kA	40kA	40kA	40kA	40kA
	16A		40kA	40kA	40kA	40kA	40kA	40kA	40kA
	20A		40kA	40kA	40kA	40kA	40kA	40kA	40kA
	25A			40kA	40kA	40kA	40kA	40kA	40kA
	32A			40kA	40kA	40kA	40kA	40kA	40kA
	40A				40kA	40kA	40kA	40kA	40kA
	50A				40kA	40kA	40kA	40kA	40kA
	63A					40kA	40kA	40kA	40kA

		Disjoncteur amont							
		DPX ³ 160 / DPX ³ 160 + diff.							
		36 - 50kA							
Disjoncteur aval		16A	25A	40A	63A	80A	100A	125A	160A
DX ³ 6000/10kA Courbes B, C, D	≤6A	50kA	50kA	50kA	50kA	50kA	50kA	50kA	50kA
	10A	50kA	50kA	50kA	50kA	50kA	50kA	50kA	50kA
	16A		50kA	50kA	50kA	50kA	50kA	50kA	50kA
	20A		50kA	50kA	50kA	50kA	50kA	50kA	50kA
	25A			50kA	50kA	50kA	50kA	50kA	50kA
	32A			50kA	50kA	50kA	50kA	50kA	50kA
	40A				50kA	50kA	50kA	50kA	50kA
	50A				50kA	50kA	50kA	50kA	50kA
	63A					50kA	50kA	50kA	50kA

Toutes ces valeurs sont aussi valables pour les disjoncteurs associés à des blocs différentiels. Selon les courbes et calibres des disjoncteurs, attention au seuil magnétique et au calibre du disjoncteur amont qui doit impérativement être supérieur.

Disjoncteur DX³ 6000 A / 10 kA jusqu'à 63 A (1 module par pôle)

Référence (s) : 407 415 à 408 123

5. CARACTERISTIQUES GENERALES (suite)

Coordination entre disjoncteurs en réseau triphasé (+ neutre) 230 / 240 V~ selon IEC/EN 60947-2 :

Disjoncteur aval		Disjoncteur amont									
		DPX 160					DPX 160				
		25kA					36 - 50kA				
		25A	40A	63A	100A	125A	25A	40A	63A	100A	125A
DX ³ 6000/10kA Courbes B, C, D	≤6A	40kA	40kA	40kA	40kA	40kA	50kA	50kA	50kA	50kA	50kA
	10A	40kA	40kA	40kA	40kA	40kA	50kA	50kA	50kA	50kA	50kA
	16A	40kA	40kA	40kA	40kA	40kA	50kA	50kA	50kA	50kA	50kA
	20A	40kA	40kA	40kA	40kA	40kA	50kA	50kA	50kA	50kA	50kA
	25A		40kA	40kA	40kA	40kA		50kA	50kA	50kA	50kA
	32A		40kA	40kA	40kA	40kA		50kA	50kA	50kA	50kA
	40A			40kA	40kA	40kA			50kA	50kA	50kA
	50A			36kA	36kA	36kA			36kA	36kA	36kA
63A				30kA	30kA				30kA	30kA	

Disjoncteur aval		Disjoncteur amont									
		DPX 250ER			DPX 250ER			DPX 250ER AB			
		25kA			36 - 50kA			36kA			
		100A	160A	250A	100A	160A	250A	90A	130A	170A	240A
DX ³ 6000/10kA Courbes B, C, D	≤6A	40kA	40kA	40kA	50kA	50kA	50kA	50kA	50kA	50kA	50kA
	10A	40kA	40kA	40kA	50kA	50kA	50kA	50kA	50kA	50kA	50kA
	16A	40kA	40kA	40kA	50kA	50kA	50kA	50kA	50kA	50kA	50kA
	20A	40kA	40kA	40kA	50kA	50kA	50kA	50kA	50kA	50kA	50kA
	25A	40kA	40kA	40kA	50kA	50kA	50kA	50kA	50kA	50kA	50kA
	32A	40kA	40kA	40kA	50kA	50kA	50kA	50kA	50kA	50kA	50kA
	40A	40kA	40kA	40kA	50kA	50kA	50kA	50kA	50kA	50kA	50kA
	50A	36kA	36kA	36kA	36kA	36kA	36kA	36kA	36kA	36kA	36kA
63A	30kA	30kA	30kA	30kA	30kA	30kA	30kA	30kA	30kA	30kA	

Toutes ces valeurs sont aussi valables pour les disjoncteurs associés à des blocs différentiels. Selon les courbes et calibres des disjoncteurs, attention au seuil magnétique et au calibre du disjoncteur amont qui doit impérativement être supérieur.

Disjoncteur DX³ 6000 A / 10 kA jusqu'à 63 A (1 module par pôle)

Référence (s) : 407 415 à 408 123

5. CARACTERISTIQUES GENERALES (suite)

Coordination entre disjoncteurs en réseau triphasé (+ neutre) 230 / 240 V~ selon IEC/EN 60947-2 :

Disjoncteur aval		Disjoncteur amont									
		DPX ³ 250 / DPX ³ 250+diff. (Magnéto-Thermique & électronique)				DPX ³ 250 / DPX ³ 250+diff. (Magnéto-Thermique & électronique)				DPX 400AB	
		25kA				36 - 50 - 70kA				36kA	
		100A	160A	200A	250A	100A	160A	200A	250A	320A	400A
DX ³ 6000/10kA Courbes B, C, D	≤6A	40kA	40kA	40kA	40kA	50kA	50kA	50kA	50kA	50kA	50kA
	10A	40kA	40kA	40kA	40kA	50kA	50kA	50kA	50kA	50kA	50kA
	16A	40kA	40kA	40kA	40kA	50kA	50kA	50kA	50kA	50kA	50kA
	20A	40kA	40kA	40kA	40kA	50kA	50kA	50kA	50kA	50kA	50kA
	25A	40kA	40kA	40kA	40kA	50kA	50kA	50kA	50kA	50kA	50kA
	32A	40kA	40kA	40kA	40kA	50kA	50kA	50kA	50kA	50kA	50kA
	40A	40kA	40kA	40kA	40kA	50kA	50kA	50kA	50kA	50kA	50kA
	50A	40kA	40kA	40kA	40kA	50kA	50kA	50kA	50kA	30kA	30kA
	63A	40kA	40kA	40kA	40kA	50kA	50kA	50kA	50kA	30kA	30kA

Disjoncteur aval		Disjoncteur amont										
		DPX / H / L 250 (Magnéto-Thermique & électronique)						DPX / H / L 630 (Magnéto-Thermique & électronique)				
		36 - 70 - 100kA						36 - 70 - 100kA				
		25A	40A	63A	100A	160A	250A	250A	320A	400A	500A	630A
DX ³ 6000/10kA Courbes B, C, D	≤6A	50kA	50kA	50kA	50kA	50kA	50kA	50kA	50kA	50kA	50kA	50kA
	10A	50kA	50kA	50kA	50kA	50kA	50kA	50kA	50kA	50kA	50kA	50kA
	16A	50kA	50kA	50kA	50kA	50kA	50kA	50kA	50kA	50kA	50kA	50kA
	20A	50kA	50kA	50kA	50kA	50kA	50kA	50kA	50kA	50kA	50kA	50kA
	25A	-	50kA	50kA	50kA	50kA	50kA	50kA	50kA	50kA	50kA	50kA
	32A	-	50kA	50kA	50kA	50kA	50kA	50kA	50kA	50kA	50kA	50kA
	40A	-	-	50kA	50kA	50kA	50kA	50kA	50kA	50kA	50kA	50kA
	50A	-	-	30kA	30kA	30kA	30kA	30kA	30kA	30kA	30kA	30kA
	63A	-	-	-	30kA	30kA	30kA	30kA	30kA	30kA	30kA	30kA

Toutes ces valeurs sont aussi valables pour les disjoncteurs associés à des blocs différentiels.

Selon les courbes et calibres des disjoncteurs, attention au seuil magnétique (ou électronique) et au calibre du disjoncteur amont qui doit impérativement être supérieur.

Disjoncteur DX³ 6000 A / 10 kA jusqu'à 63 A (1 module par pôle)

Référence (s) : 407 415 à 408 123

5. CARACTERISTIQUES GENERALES (suite)

Coordination entre disjoncteurs en réseau triphasé (+ neutre) 230 / 240 V~ selon IEC/EN 60947-2 :

		Disjoncteur amont	
		DPX / H / L 1250 (Magnéto-Thermique)	DPX / H 1600 (électronique)
		50 – 70 – 100kA	36 – 70kA
Disjoncteur aval		500 à 1250A	630 à 1600A
DX ³ 6000/10kA Courbes B, C, D	≤6A	50kA	50kA
	10A	50kA	50kA
	16A	50kA	50kA
	20A	50kA	50kA
	25A	50kA	50kA
	32A	50kA	50kA
	40A	50kA	50kA
	50A	50kA	50kA
	63A	50kA	50kA

Toutes ces valeurs sont aussi valables pour les disjoncteurs associés à des blocs différentiels.

Selon les courbes et calibres des disjoncteurs, attention au seuil magnétique (ou électronique) et au calibre du disjoncteur amont qui doit impérativement être supérieur.

Disjoncteur DX³ 6000 A / 10 kA jusqu'à 63 A (1 module par pôle)

Référence (s) : 407 415 à 408 123

5. CARACTERISTIQUES GENERALES (suite)

Sélectivité entre deux niveaux de protections

- . Le disjoncteur aval doit toujours avoir un seuil magnétique et une intensité nominale inférieurs à ceux de la protection située en amont (disjoncteur ou fusible).
- . La sélectivité est dite totale (T) s'il y a sélectivité jusqu'à la valeur du pouvoir de coupure (selon la norme IEC/EN 60947-2) du disjoncteur aval.

Sélectivité entre disjoncteurs et fusibles :

- . Limite de sélectivité sous une tension de 400 V~. Valeurs en Ampère.

Disjoncteur aval		Fusible amont							
		Type gG							
		32A	40A	50A	63A	80A	100A	125A	160A
DX ³ 6000/10kA Courbes B, C	≤6A	1300	1900	2500	4000	4600	T	T	T
	10A	-	1600	2200	3200	3600	7000	T	T
	16A	-	1400	1800	2600	3000	5600	8000	T
	20A	-	1200	1500	2200	2500	4600	6300	T
	25A	-	-	1300	2000	2200	4100	5500	9000
	32A	-	-	1200	1700	1900	3500	4500	8000
	40A	-	-	-	-	1700	3000	4000	6000
	50A	-	-	-	-	1600	2600	3500	5000
	63A	-	-	-	-	2400	3300	5000	2400

DX ³ 6000/10kA Courbe D	≤6A	1200	1600	2200	4000	4200	8000	T	T
	10A	-	1600	2200	3200	3600	7000	T	T
	16A	-	1400	1800	2600	3000	5600	8000	T
	20A	-	1200	1500	2200	2500	4600	6300	T
	25A	-	-	1200	1800	2100	3700	5000	6000
	32A	-	-	-	1500	1800	3000	4000	5000
	40A	-	-	-	-	1700	2600	3500	4500
	50A	-	-	-	-	1400	2000	3000	4000
	63A	-	-	-	-	-	2000	3000	4000

Disjoncteur DX³ 6000 A / 10 kA jusqu'à 63 A (1 module par pôle)

Référence (s) : 407 415 à 408 123

5. CARACTERISTIQUES GENERALES (suite)

Sélectivité entre disjoncteurs et fusibles :

. Limite de sélectivité sous une tension de 400 V~. Valeurs en Ampère.

Disjoncteur aval		Fusible amont								
		Type aM								
		25A	32A	40A	50A	63A	80A	100A	125A	160A
DX ³ 6000/10kA Courbes B, C	≤6A	1000	1600	2100	3200	6200	T	T	T	T
	10A	-	1100	1700	2500	5000	7800	T	T	T
	16A	-	1000	1400	2100	4000	6000	9000	T	T
	20A	-	-	1300	1800	3400	5100	7000	T	T
	25A	-	-	1100	1600	3000	4500	6000	9300	T
	32A	-	-	-	1300	2400	3800	5000	7700	9000
	40A	-	-	-	-	2100	3100	4200	6400	7000
	50A	-	-	-	-	2000	2900	3700	6000	6000
	63A	-	-	-	-	-	2800	3500	5500	6000
DX ³ 6000/10kA Courbe D	≤6A	900	1400	2000	2700	5500	T	T	T	T
	10A	-	1100	1700	2500	5000	7800	T	T	T
	16A	-	1000	1400	2100	4000	6000	9000	T	T
	20A	-	-	1300	1800	3400	5100	7000	T	T
	25A	-	-	1000	1500	2700	4000	5500	9000	T
	32A	-	-	-	1100	2100	3500	4700	7500	T
	40A	-	-	-	-	1800	2800	4000	6000	7000
	50A	-	-	-	-	1800	2500	3500	5500	6000
	63A	-	-	-	-	-	2500	3500	5500	6000

Disjoncteur DX³ 6000 A / 10 kA jusqu'à 63 A (1 module par pôle)

Référence (s) : 407 415 à 408 123

5. CARACTERISTIQUES GENERALES (suite)

Sélectivité entre disjoncteurs :

. Limite de sélectivité sous une tension de 400 V~. Valeurs en Ampère.

		Disjoncteur amont										
		DX ³ 10000/16kA										
		Courbe B										
Disjoncteur aval		10A	16A	20A	≤25A	32A	40A	50A	63A	80A	100A	125A
DX ³ 6000/10kA Courbes B, C	≤6A	-	64	80	100	128	160	200	252	4000	T	T
	10A	-	-	80	100	128	160	200	252	3000	5000	T
	16A	-	-	-	-	128	160	200	252	2000	3600	5500
	20A	-	-	-	-	-	160	200	252	1600	3000	4000
	25A	-	-	-	-	-	-	200	252	1300	2400	3300
	32A	-	-	-	-	-	-	-	252	1000	1800	2700
	40A	-	-	-	-	-	-	-	-	800	1600	2400
	50A	-	-	-	-	-	-	-	-	800	900	1700
63A	-	-	-	-	-	-	-	-	-	900	1200	

		Disjoncteur amont										
		DX ³ 10000/16kA										
		Courbes B										
Disjoncteur aval		10A	16A	20A	≤25A	32A	40A	50A	63A	80A	100A	125A
DX ³ 6000/10kA Courbe D	≤6A	-	-	-	100	128	160	200	252	4000	T	T
	10A	-	-	-	-	-	160	200	252	3000	5000	T
	16A	-	-	-	-	-	-	200	252	2000	3600	5500
	20A	-	-	-	-	-	-	-	252	1600	3000	4000
	25A	-	-	-	-	-	-	-	-	1300	2400	3300
	32A	-	-	-	-	-	-	-	-	-	1800	2700
	40A	-	-	-	-	-	-	-	-	-	-	2400
	50A	-	-	-	-	-	-	-	-	-	-	-
63A	-	-	-	-	-	-	-	-	-	-	-	

Disjoncteur DX³ 6000 A / 10 kA jusqu'à 63 A (1 module par pôle)

Référence (s) : 407 415 à 408 123

5. CARACTERISTIQUES GENERALES (suite)

Sélectivité entre disjoncteurs:

. Limite de sélectivité sous une tension de 400 V~. Valeurs en Ampère.

		Disjoncteur amont										
		DX ³ 10000/16kA										
		Courbe C										
Disjoncteur aval		10A	16A	20A	≤25A	32A	40A	50A	63A	80A	100A	125A
DX ³ 6000/10kA Courbes B, C	≤6A	75	120	150	187	240	300	375	472	4000	T	T
	10A	-	120	150	187	240	300	375	472	3000	5000	T
	16A	-	-	150	187	240	300	375	472	2000	3600	5500
	20A	-	-	-	187	240	300	375	472	1600	3000	4000
	25A	-	-	-	-	240	300	375	472	1300	2400	3300
	32A	-	-	-	-	-	300	375	472	1000	1800	2700
	40A	-	-	-	-	-	-	375	472	800	1600	2400
	50A	-	-	-	-	-	-	-	472	800	900	1700
63A	-	-	-	-	-	-	-	-	650	900	1200	

		Disjoncteur amont										
		DX ³ 10000/16kA										
		Courbes C										
Disjoncteur aval		10A	16A	20A	≤25A	32A	40A	50A	63A	80A	100A	125A
DX ³ 6000/10kA Courbe D	≤6A	-	120	150	187	240	300	375	472	4000	T	T
	10A	-	-	150	187	240	300	375	472	3000	5000	T
	16A	-	-	-	-	240	300	375	472	2000	3600	5500
	20A	-	-	-	-	-	300	375	472	1600	3000	4000
	25A	-	-	-	-	-	-	375	472	1300	2400	3300
	32A	-	-	-	-	-	-	-	472	1000	1800	2700
	40A	-	-	-	-	-	-	-	-	800	1600	2400
	50A	-	-	-	-	-	-	-	-	-	900	1700
63A	-	-	-	-	-	-	-	-	-	-	1200	

Disjoncteur DX³ 6000 A / 10 kA jusqu'à 63 A (1 module par pôle)

Référence (s) : 407 415 à 408 123

5. CARACTERISTIQUES GENERALES (suite)

Sélectivité entre disjoncteurs:

. Limite de sélectivité sous une tension de 400 V~. Valeurs en Ampère.

		Disjoncteur amont										
		DX ³ 10000/16kA										
		Courbe D										
Disjoncteur aval		10A	16A	20A	≤25A	32A	40A	50A	63A	80A	100A	125A
DX ³ 6000/10kA Courbes B, C	≤6A	120	192	240	300	384	480	600	756	4000	T	T
	10A	-	192	240	300	384	480	600	756	3000	5000	T
	16A	-	-	240	300	384	480	600	756	2000	3600	5500
	20A	-	-	-	300	384	480	600	756	1600	3000	4000
	25A	-	-	-	-	384	480	600	756	1300	2400	3300
	32A	-	-	-	-	-	480	600	756	1100	1450	2700
	40A	-	-	-	-	-	-	600	756	1000	1250	2400
	50A	-	-	-	-	-	-	-	756	950	1200	1700
63A	-	-	-	-	-	-	-	-	950	1200	1500	

		Disjoncteur amont										
		DX ³ 10000/16kA										
		Courbes D										
Disjoncteur aval		10A	16A	20A	≤25A	32A	40A	50A	63A	80A	100A	125A
DX ³ 6000/10kA Courbe D	≤6A	-	192	240	300	384	480	600	756	4000	T	T
	10A	-	192	240	300	384	480	600	756	3000	5000	T
	16A	-	-	240	300	384	480	600	756	2000	3600	5500
	20A	-	-	-	300	384	480	600	756	1600	3000	4000
	25A	-	-	-	-	384	480	600	756	1300	2400	3300
	32A	-	-	-	-	-	480	600	756	1100	1450	2700
	40A	-	-	-	-	-	-	600	756	1000	1250	2400
	50A	-	-	-	-	-	-	-	756	950	1200	1700
63A	-	-	-	-	-	-	-	-	950	1200	1500	

Disjoncteur DX³ 6000 A / 10 kA jusqu'à 63 A (1 module par pôle)

Référence (s) : 407 415 à 408 123

5. CARACTERISTIQUES GENERALES (suite)

Sélectivité entre disjoncteurs:

. Limite de sélectivité sous une tension de 400 V~. Valeurs en Ampère.

		Disjoncteur amont										
		DX ³ 25kA										
		Courbe B										
Disjoncteur aval		10A	16A	20A	≤25A	32A	40A	50A	63A	80A	100A	125A
DX ³ 6000/10kA Courbes B, C	≤6A	-	64	80	100	700	1200	1500	3000	4000	T	T
	10A	-	-	80	100	500	700	1000	1800	3000	5000	T
	16A	-	-	-	-	300	500	700	1300	2000	3600	5500
	20A	-	-	-	-	-	400	500	1000	1600	3000	4000
	25A	-	-	-	-	-	-	500	800	1300	2400	3300
	32A	-	-	-	-	-	-	500	600	1000	1800	2700
	40A	-	-	-	-	-	-	-	600	800	1600	2400
	50A	-	-	-	-	-	-	-	-	800	900	1700
63A	-	-	-	-	-	-	-	-	-	900	1200	

		Disjoncteur amont										
		DX ³ 25kA										
		Courbe B										
Disjoncteur aval		10A	16A	20A	≤25A	32A	40A	50A	63A	80A	100A	125A
DX ³ 6000/10kA Courbe D	≤6A	-	-	-	100	700	1200	1500	3000	4000	T	T
	10A	-	-	-	-	500	700	1000	1800	3000	5000	T
	16A	-	-	-	-	-	-	1200	1300	2000	3600	5500
	20A	-	-	-	-	-	-	-	1000	1600	3000	4000
	25A	-	-	-	-	-	-	-	-	1300	2400	3300
	32A	-	-	-	-	-	-	-	-	-	1800	2700
	40A	-	-	-	-	-	-	-	-	-	-	2400
	50A	-	-	-	-	-	-	-	-	-	-	-
63A	-	-	-	-	-	-	-	-	-	-	-	

Disjoncteur DX³ 6000 A / 10 kA jusqu'à 63 A (1 module par pôle)

Référence (s) : 407 415 à 408 123

5. CARACTERISTIQUES GENERALES (suite)

Sélectivité entre disjoncteurs:

. Limite de sélectivité sous une tension de 400 V~. Valeurs en Ampère.

		Disjoncteur amont										
		DX ³ 25kA										
		Courbe C										
Disjoncteur aval		10A	16A	20A	≤25A	32A	40A	50A	63A	80A	100A	125A
DX ³ 6000/10kA Courbes B, C	≤6A	75	120	150	187	700	1200	1500	3000	4000	T	T
	10A	-	120	150	187	500	700	1000	1800	3000	5000	T
	16A	-	-	150	187	300	500	700	1300	2000	3600	5500
	20A	-	-	-	187	300	400	500	1000	1600	3000	4000
	25A	-	-	-	-	240	400	500	800	1300	2400	3300
	32A	-	-	-	-	-	300	500	600	1000	1800	2700
	40A	-	-	-	-	-	-	400	600	800	1600	2400
	50A	-	-	-	-	-	-	-	500	800	900	1700
63A	-	-	-	-	-	-	-	-	650	900	1200	

		Disjoncteur amont										
		DX ³ 25kA										
		Courbe C										
Disjoncteur aval		10A	16A	20A	≤25A	32A	40A	50A	63A	80A	100A	125A
DX ³ 6000/10kA Courbe D	≤6A	-	120	150	187	700	1200	1500	3000	4000	T	T
	10A	-	-	150	187	500	700	1000	1800	3000	5000	T
	16A	-	-	-	-	300	500	700	1300	2000	3600	5500
	20A	-	-	-	-	-	400	500	1000	1600	3000	4000
	25A	-	-	-	-	-	-	500	800	1300	2400	3300
	32A	-	-	-	-	-	-	-	600	1000	1800	2700
	40A	-	-	-	-	-	-	-	-	800	1600	2400
	50A	-	-	-	-	-	-	-	-	-	900	1700
63A	-	-	-	-	-	-	-	-	-	-	1200	

Disjoncteur DX³ 6000 A / 10 kA jusqu'à 63 A (1 module par pôle)

Référence (s) : 407 415 à 408 123

5. CARACTERISTIQUES GENERALES (suite)

Sélectivité entre disjoncteurs:

. Limite de sélectivité sous une tension de 400 V~. Valeurs en Ampère.

		Disjoncteur amont										
		DX ³ 25kA										
		Courbe D										
Disjoncteur aval		10A	16A	20A	≤25A	32A	40A	50A	63A	80A	100A	125A
DX ³ 6000/10kA Courbes B, C	≤6A	120	192	240	500	700	1200	1500	3000	4000	T	T
	10A	-	192	240	300	500	700	1000	1800	3000	5000	T
	16A	-	-	240	300	384	500	700	1300	2000	3600	5500
	20A	-	-	-	300	384	480	600	1000	1600	3000	4000
	25A	-	-	-	-	384	480	600	800	1300	2400	3300
	32A	-	-	-	-	-	480	600	756	1100	1450	2700
	40A	-	-	-	-	-	-	600	756	1000	1250	2400
	50A	-	-	-	-	-	-	-	756	950	1200	1700
63A	-	-	-	-	-	-	-	-	950	1200	1500	

		Disjoncteur amont										
		DX ³ 25kA										
		Courbe D										
Disjoncteur aval		10A	16A	20A	≤25A	32A	40A	50A	63A	80A	100A	125A
DX ³ 6000/10kA Courbe D	≤6A	120	192	240	500	700	1200	1500	3000	4000	T	T
	10A	-	192	240	300	500	700	1000	1800	3000	5000	T
	16A	-	-	240	300	384	500	700	1300	2000	3600	5500
	20A	-	-	-	300	384	480	600	1000	1600	3000	4000
	25A	-	-	-	-	384	480	600	800	1300	2400	3300
	32A	-	-	-	-	-	480	600	756	1100	1450	2700
	40A	-	-	-	-	-	-	600	756	1000	1250	2400
	50A	-	-	-	-	-	-	-	756	950	1200	1700
63A	-	-	-	-	-	-	-	-	950	1200	1500	

Disjoncteur DX³ 6000 A / 10 kA jusqu'à 63 A (1 module par pôle)

Référence (s) : 407 415 à 408 123

5. CARACTERISTIQUES GENERALES (suite)

Sélectivité entre disjoncteurs:

. Limite de sélectivité sous une tension de 400 V~. Valeurs en Ampère.

		Disjoncteur amont								
		DX ³ 36kA								
		Courbe C								
Disjoncteur aval		10A	16A	20A	≤25A	32A	40A	50A	63A	80A
DX ³ 6000/10kA Courbes B, C	≤6A	75	120	170	500	700	1200	1500	3000	4000
	10A	-	120	150	210	500	700	1000	1800	3000
	16A	-	-	150	187	300	500	700	1300	2000
	20A	-	-	-	187	300	400	500	1000	1600
	25A	-	-	-	-	240	400	500	800	1300
	32A	-	-	-	-	-	300	500	600	1000
	40A	-	-	-	-	-	-	400	600	800
	50A	-	-	-	-	-	-	-	500	800
	63A	-	-	-	-	-	-	-	-	650

		Disjoncteur amont								
		DX ³ 36kA								
		Courbe C								
Disjoncteur aval		10A	16A	20A	≤25A	32A	40A	50A	63A	80A
DX ³ 6000/10kA Courbe D	≤6A	-	120	170	500	700	1200	1500	3000	4000
	10A	-	-	150	210	500	700	1000	1800	3000
	16A	-	-	-	-	300	500	700	1300	2000
	20A	-	-	-	-	-	400	500	1000	1600
	25A	-	-	-	-	-	-	500	800	1300
	32A	-	-	-	-	-	-	-	600	1000
	40A	-	-	-	-	-	-	-	-	800
	50A	-	-	-	-	-	-	-	-	-
	63A	-	-	-	-	-	-	-	-	-

Disjoncteur DX³ 6000 A / 10 kA jusqu'à 63 A (1 module par pôle)

Référence (s) : 407 415 à 408 123

5. CARACTERISTIQUES GENERALES (suite)

Sélectivité entre disjoncteurs:

. Limite de sélectivité sous une tension de 400 V~. Valeurs en Ampère.

		Disjoncteur amont							
		DX ³ 50kA							
		Courbe B							
Disjoncteur aval		10A	16A	20A	≤25A	32A	40A	50A	63A
DX ³ 6000/10kA Courbes B, C	≤6A	-	64	170	500	700	1200	1500	3000
	10A	-	-	150	210	500	700	1000	1800
	16A	-	-	-	-	300	500	700	1300
	20A	-	-	-	-	-	400	500	1000
	25A	-	-	-	-	-	-	500	800
	32A	-	-	-	-	-	-	500	600
	40A	-	-	-	-	-	-	-	600
	50A	-	-	-	-	-	-	-	-
	63A	-	-	-	-	-	-	-	-

		Disjoncteur amont							
		DX ³ 50kA							
		Courbe B							
Disjoncteur aval		10A	16A	20A	≤25A	32A	40A	50A	63A
DX ³ 6000/10kA Courbe D	≤6A	-	-	-	500	700	1200	1500	3000
	10A	-	-	-	-	-	700	1000	1800
	16A	-	-	-	-	-	-	-	1000
	20A	-	-	-	-	-	-	-	-
	25A	-	-	-	-	-	-	-	-
	32A	-	-	-	-	-	-	-	-
	40A	-	-	-	-	-	-	-	-
	50A	-	-	-	-	-	-	-	-
	63A	-	-	-	-	-	-	-	-

Disjoncteur DX³ 6000 A / 10 kA jusqu'à 63 A (1 module par pôle)

Référence (s) : 407 415 à 408 123

5. CARACTERISTIQUES GENERALES (suite)

Sélectivité entre disjoncteurs:

. Limite de sélectivité sous une tension de 400 V~. Valeurs en Ampère.

		Disjoncteur amont							
		DX ³ 50kA							
		Courbe C							
Disjoncteur aval		10A	16A	20A	≤25A	32A	40A	50A	63A
DX ³ 6000/10kA Courbes B, C	≤6A	75	120	170	500	700	1200	1500	3000
	10A	-	120	150	210	500	700	1000	1800
	16A	-	-	150	187	300	500	700	1300
	20A	-	-	-	187	300	400	500	1000
	25A	-	-	-	-	240	400	500	800
	32A	-	-	-	-	-	300	500	600
	40A	-	-	-	-	-	-	400	600
	50A	-	-	-	-	-	-	-	500
	63A	-	-	-	-	-	-	-	-

		Disjoncteur amont							
		DX ³ 50kA							
		Courbe C							
Disjoncteur aval		10A	16A	20A	≤25A	32A	40A	50A	63A
DX ³ 6000/10kA Courbe D	≤6A	-	120	170	500	700	1200	1500	3000
	10A	-	-	150	210	500	700	1000	1800
	16A	-	-	-	-	300	500	700	1300
	20A	-	-	-	-	-	400	500	1000
	25A	-	-	-	-	-	-	500	800
	32A	-	-	-	-	-	-	-	600
	40A	-	-	-	-	-	-	-	-
	50A	-	-	-	-	-	-	-	-
	63A	-	-	-	-	-	-	-	-

Disjoncteur DX³ 6000 A / 10 kA jusqu'à 63 A (1 module par pôle)

Référence (s) : 407 415 à 408 123

5. CARACTERISTIQUES GENERALES (suite)

Sélectivité entre disjoncteurs:

. Limite de sélectivité sous une tension de 400 V~. Valeurs en Ampère.

		Disjoncteur amont							
		DX ³ 50kA							
		Courbe D							
Disjoncteur aval		10A	16A	20A	≤25A	32A	40A	50A	63A
DX ³ 6000/10kA Courbes B, C	≤6A	120	192	240	500	700	1200	1500	3000
	10A	-	192	240	300	500	700	1000	1800
	16A	-	-	240	300	384	500	700	1300
	20A	-	-	-	300	384	480	600	1000
	25A	-	-	-	-	384	480	600	800
	32A	-	-	-	-	-	480	600	756
	40A	-	-	-	-	-	-	600	756
	50A	-	-	-	-	-	-	-	756
	63A	-	-	-	-	-	-	-	-

		Disjoncteur amont							
		DX ³ 50kA							
		Courbe D							
Disjoncteur aval		10A	16A	20A	≤25A	32A	40A	50A	63A
DX ³ 6000/10kA Courbe D	≤6A	120	192	240	500	700	1200	1500	3000
	10A	-	192	240	300	500	700	1000	1800
	16A	-	-	240	300	384	500	700	1300
	20A	-	-	-	300	384	480	600	1000
	25A	-	-	-	-	384	480	600	800
	32A	-	-	-	-	-	480	600	756
	40A	-	-	-	-	-	-	600	756
	50A	-	-	-	-	-	-	-	756
	63A	-	-	-	-	-	-	-	-

Disjoncteur DX³ 6000 A / 10 kA jusqu'à 63 A (1 module par pôle)

Référence (s) : 407 415 à 408 123

5. CARACTERISTIQUES GENERALES (suite)

Sélectivité entre disjoncteurs:

. Limite de sélectivité sous une tension de 400 V~. Valeurs en Ampère.

Disjoncteur aval		Disjoncteur amont										
		DPX 125						DPX 160				
		16 - 25 - 36kA						25 - 36 - 50kA				
		16A	25A	40A	63A	100A	125A	25A	40A	63A	100A	160A
DX ³ 6000/10kA Courbes B, C	≤6A	6000	6000	6000	6000	T	T	T	T	T	T	T
	10A	5000	5000	5000	5000	6000	6000	7500	7500	7500	7000	T
	16A	-	4000	4000	4000	6000	6000	6000	6000	6000	6000	T
	20A	-	4000	4000	4000	5000	5000	-	5000	5000	5000	T
	25A	-	-	3000	3000	4500	4500	-	3500	3500	4000	8500
	32A	-	-	3000	3000	4000	4000	-	-	2000	3500	7000
	40A	-	-	-	3000	3000	3000	-	-	2000	2500	6000
	50A	-	-	-	-	3000	3000	-	-	-	2000	5500
	63A	-	-	-	-	3000	3000	-	-	-	2000	5000

DX3 6000/10kA Courbe D	≤6A	6000	6000	6000	6000	T	T	T	T	T	T	T
	10A	5000	5000	5000	5000	6000	6000	7000	7000	7000	7000	T
	16A	-	4000	4000	4000	6000	6000	6000	6000	6000	6000	T
	20A	-	4000	3000	3000	5000	5000	-	5000	5000	5000	T
	25A	-	-	3000	3000	4500	4500	-	3500	3500	4000	8500
	32A	-	-	-	2000	4000	4000	-	-	2000	3500	7000
	40A	-	-	-	2000	3000	3000	-	-	2000	2500	6000
	50A	-	-	-	-	3000	3000	-	-	-	2000	5500
	63A	-	-	-	-	3000	3000	-	-	-	2000	5000

Disjoncteur DX³ 6000 A / 10 kA jusqu'à 63 A (1 module par pôle)

Référence (s) : 407 415 à 408 123

5. CARACTERISTIQUES GENERALES (suite)

Sélectivité entre disjoncteurs:

. Limite de sélectivité sous une tension de 400 V~. Valeurs en Ampère.

		Disjoncteur amont										
		DPX ³ 160 DPX ³ 160 + diff.							DPX 250ER			
		16 - 25 - 36 - 50kA							25 - 39 - 50kA			
Disjoncteur aval		16A	25A	40A	63A	80A	100A	125A	160A	100A	160A	250A
DX ³ 6000/10kA Courbes B, C	≤6A	T	T	T	T	T	T	T	T	T	T	T
	10A	5000	T	T	T	T	T	T	T	T	T	T
	16A	-	T	T	T	T	T	T	T	T	T	T
	20A	-	5000	5000	5000	5000	6000	T	T	8000	T	T
	25A	-	-	4500	4500	4500	4500	T	T	6000	8500	T
	32A	-	-	-	3000	4000	4000	T	T	5000	7000	T
	40A	-	-	-	3000	3000	3000	T	T	4000	6000	T
	50A	-	-	-	-	3000	3000	5500	7000	4000	5500	7000
63A	-	-	-	-	3000	3000	5000	6000	3000	5000	6000	
DX ³ 6000/10kA Courbe D	≤6A	6000	T	T	T	T	T	T	T	T	T	T
	10A	5000	7500	7500	7500	T	T	T	T	T	T	T
	16A	-	6000	6000	6000	6000	T	T	T	8000	T	T
	20A	-	-	5000	5000	5000	6000	T	T	6000	T	T
	25A	-	-	4500	4500	4500	4500	8500	T	5000	8500	T
	32A	-	-	-	3000	4000	4000	7000	T	4000	7000	T
	40A	-	-	-	3000	3000	3000	6000	8000	3500	6000	T
	50A	-	-	-	-	3000	3000	5500	7000	3000	5500	7000
63A	-	-	-	-	-	3000	5000	6000	2000	5000	5000	

Disjoncteur DX³ 6000 A / 10 kA jusqu'à 63 A (1 module par pôle)

Référence (s) : 407 415 à 408 123

5. CARACTERISTIQUES GENERALES (suite)

Sélectivité entre disjoncteurs:

. Limite de sélectivité sous une tension de 400 V~. Valeurs en Ampère.

Disjoncteur aval		Disjoncteur amont									
		DPX 250ER AB				DPX 250 / H / L (Magnéto-Thermique & électronique)					
		25kA				36 - 70 - 100kA					
		90A	130A	170A	240A	25A	40A	63A	100A	160A	250A
DX ³ 6000/10kA Courbes B, C	≤6A	T	T	T	T	6000	6000	6000	T	T	T
	10A	T	T	T	T	5000	5000	5000	T	T	T
	16A	T	T	T	T	4000	4000	4000	T	T	T
	20A	T	T	T	T	-	4000	4000	8000	T	T
	25A	T	T	T	T	-	3000	3000	6000	T	T
	32A	T	T	T	T	-	-	2000	5000	T	T
	40A	4000	T	T	T	-	-	2000	5000	T	T
	50A	4000	4000	T	T	-	-	-	4000	8000	T
	63A	3000	3000	T	T	-	-	-	4000	8000	T

DX ³ 6000/10kA Courbe D	≤6A	T	T	T	T	6000	6000	6000	T	T	T
	10A	T	T	T	T	5000	5000	5000	T	T	T
	16A	T	T	T	T	-	4000	4000	T	T	T
	20A	T	T	T	T	-	4000	4000	8000	T	T
	25A	T	T	T	T	-	-	3000	6000	T	T
	32A	T	T	T	T	-	-	2000	5000	T	T
	40A	3500	T	T	T	-	-	-	5000	T	T
	50A	3000	4000	T	T	-	-	-	4000	8000	T
	63A	2000	3000	T	T	-	-	-	-	8000	T

Disjoncteur DX³ 6000 A / 10 kA jusqu'à 63 A (1 module par pôle)

Référence (s) : 407 415 à 408 123

5. CARACTERISTIQUES GENERALES (suite)

Sélectivité entre disjoncteurs:

. Limite de sélectivité sous une tension de 400 V~. Valeurs en Ampère.

Disjoncteur aval		Disjoncteur amont								
		DPX ³ 250 DPX ³ 250 + diff (Magnéto-Thermique & électronique)				DPX 400AB		DPX / H / L 630 (Magnéto-Thermique & électronique)	DPX / H / L 1250	DPX / H 1600 (électronique)
		25 - 36 - 50 - 70kA				36kA		36 - 70 - 100kA	36 - 70 - 100kA	36 - 70kA
		100A	160A	200A	250A	320A	400A	160 à 630A	500 à 1250A	630 à 1600A
DX ³ 6000/10kA Courbes B, C	≤6A	T	T	T	T	T	T	T	T	T
	10A	T	T	T	T	T	T	T	T	T
	16A	T	T	T	T	T	T	T	T	T
	20A	8000	T	T	T	T	T	T	T	T
	25A	6000	T	T	T	T	T	T	T	T
	32A	5000	T	T	T	T	T	T	T	T
	40A	5000	T	T	T	T	T	T	T	T
	50A	4000	8000	T	T	T	T	T	T	T
	63A	4000	8000	T	T	T	T	T	T	T
DX ³ 6000/10kA Courbe D	≤6A	T	T	T	T	T	T	T	T	T
	10A	T	T	T	T	T	T	T	T	T
	16A	T	T	T	T	T	T	T	T	T
	20A	8000	T	T	T	T	T	T	T	T
	25A	6000	T	T	T	T	T	T	T	T
	32A	5000	T	T	T	T	T	T	T	T
	40A	5000	T	T	T	T	T	T	T	T
	50A	4000	8000	T	T	T	T	T	T	T
	63A	-	8000	T	T	T	T	T	T	T

Disjoncteur DX³ 6000 A / 10 kA jusqu'à 63 A (1 module par pôle)

Référence (s) : 407 415 à 408 123

6. CONFORMITES

Conformité aux normes :

- . Normes de référence : 6000A selon NF EN 60898-1 et 1kA selon IEC/EN 60947-2
- . Directives communautaires : 73/23/CEE + 93/68/CEE
- . Les disjoncteurs Legrand peuvent être employés dans les conditions d'utilisation définies par la norme IEC/EN 60947.
- . Les performances des disjoncteurs peuvent être influencées par des climats particuliers : chaud et sec, froid et sec, chaud et humide, brouillard salin.

Classification selon annexe Q (norme IEC/EN 60947-1) :

- . Catégorie C avec un domaine d'essai de température -25 °C / +70 °C
- . Brouillard salin selon IEC 60068-2-52

Respect de l'environnement – Réponse aux Directives de l'Union Européenne :

- . Conformité à la directive 2002/95/CE du 27/01/03 dite « RoHS » qui prévoit le bannissement de substances dangereuses telles que le plomb, le mercure, le cadmium, le chrome hexavalent, les retardateurs de flammes bromés polybromobiphényles (PBB) et polybromodiphényléthers (PBDE) à partir du 1^{er} juillet 2006
- . Conformité aux Directives 91/338/CEE du 18/06/91 et décret 94-647 du 27/07/04

Matières plastiques :

- . Matières plastiques sans halogène.
- . Marquage des pièces conforme à ISO 11469 et ISO 1043.

Emballages :

- . Conception et fabrication des emballages conformes au décret 98-638 du 20/07/98 et à la directive 94/62/CE

Agréments obtenus :

- . France : NF pour tous les calibres
- . Certification LOVAG pour tous les calibres

Disjoncteur DX³ 6000 A / 10 kA jusqu'à 63 A (1 module par pôle)

Référence (s) : 407 415 à 408 123

7. COURBES CARACTÉRISTIQUES

Courbe de limitation en courant : Courbes B, C, D

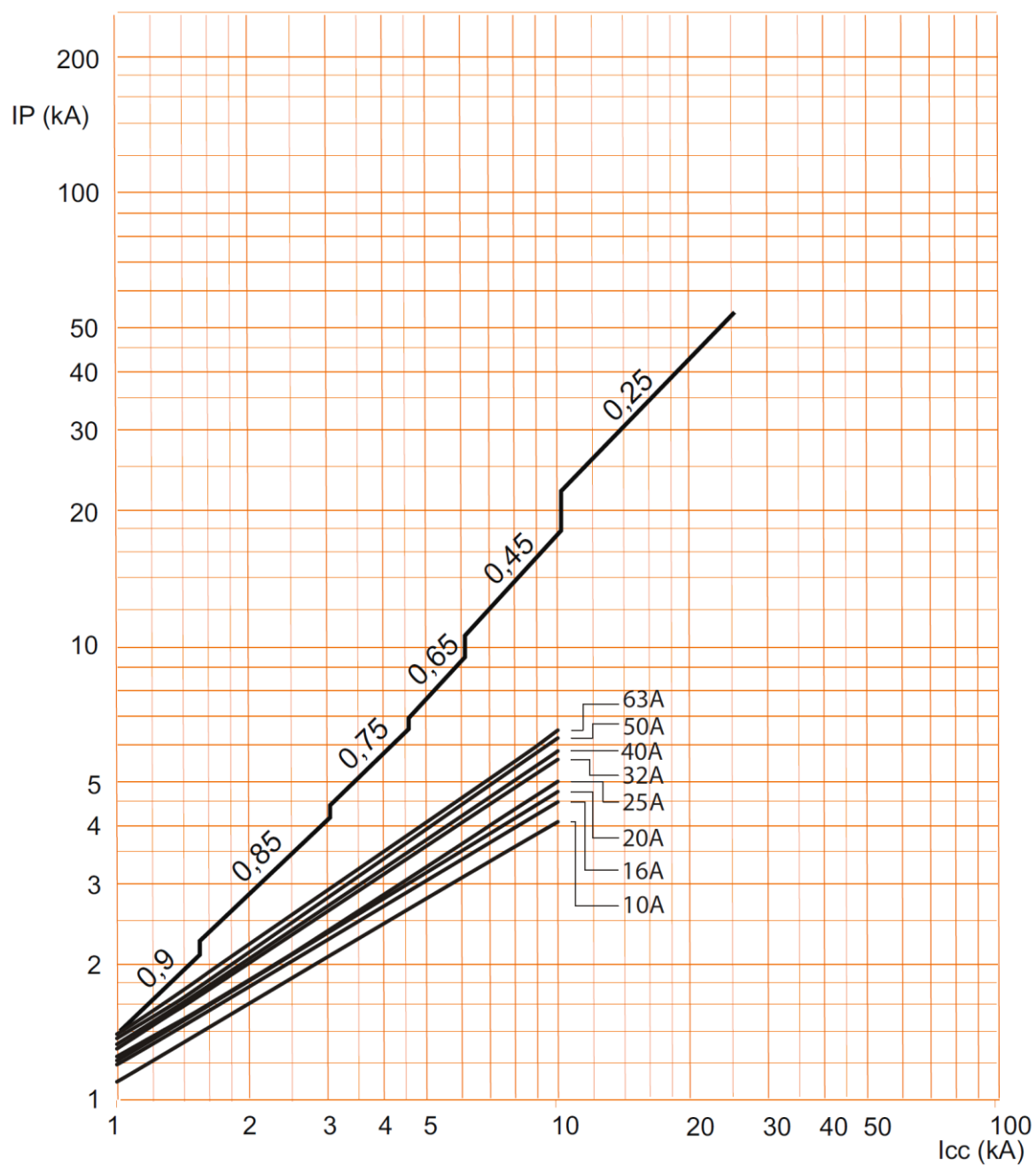

. I_{cc} = Courant symétrique de court-circuit présumé (valeur efficace en kA).

. IP = Valeur de crête maximum (kA).

Disjoncteur DX³ 6000 A / 10 kA jusqu'à 63 A (1 module par pôle)

Référence (s) : 407 415 à 408 123

7. COURBES CARACTÉRISTIQUES (suite)

Courbe caractéristique de fonctionnement des disjoncteurs courbe B :

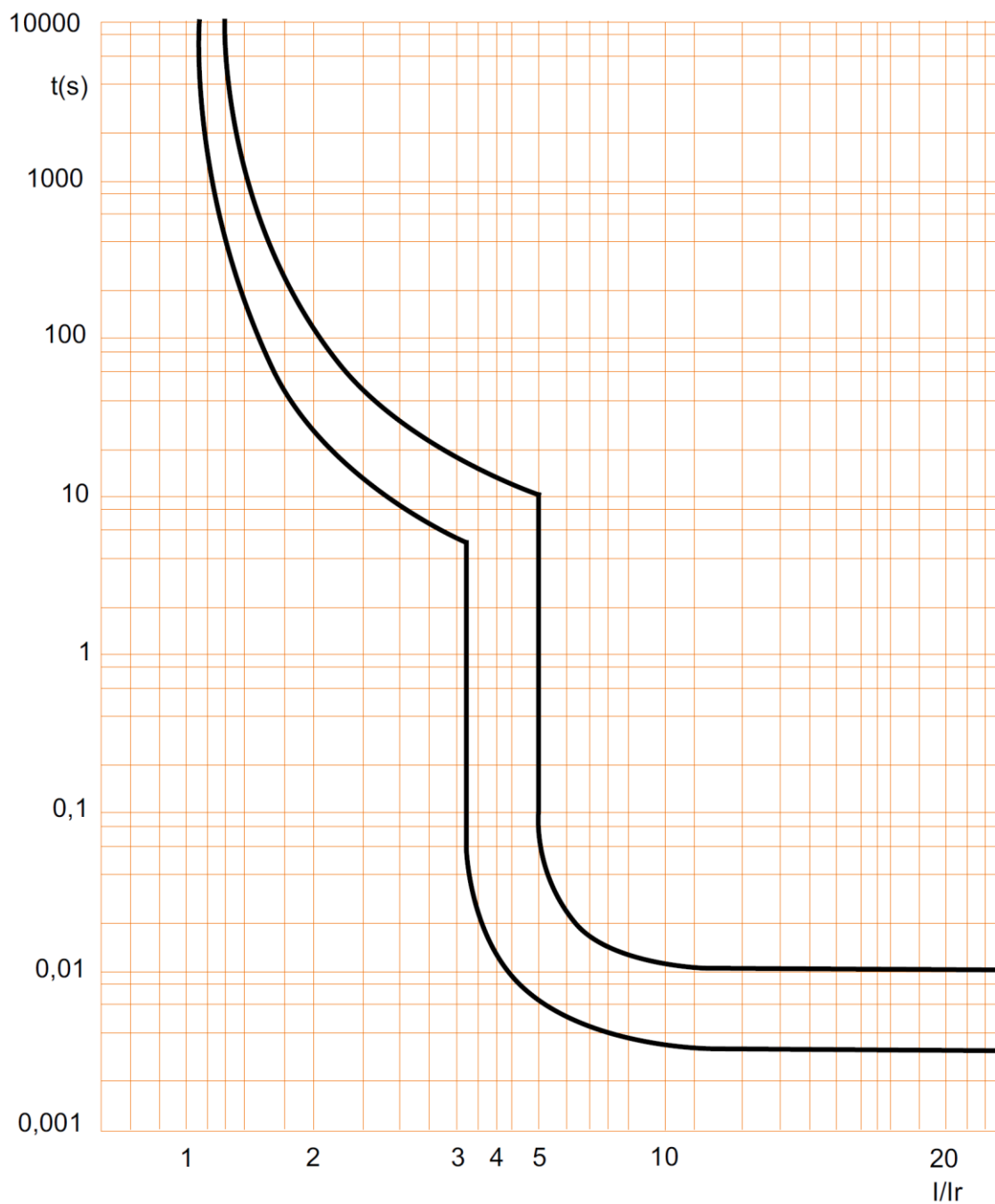

7. COURBES CARACTÉRISTIQUES (suite)

Courbe de limitation en contrainte thermique des disjoncteurs courbe B, 2P (230V~ / 50Hz) :

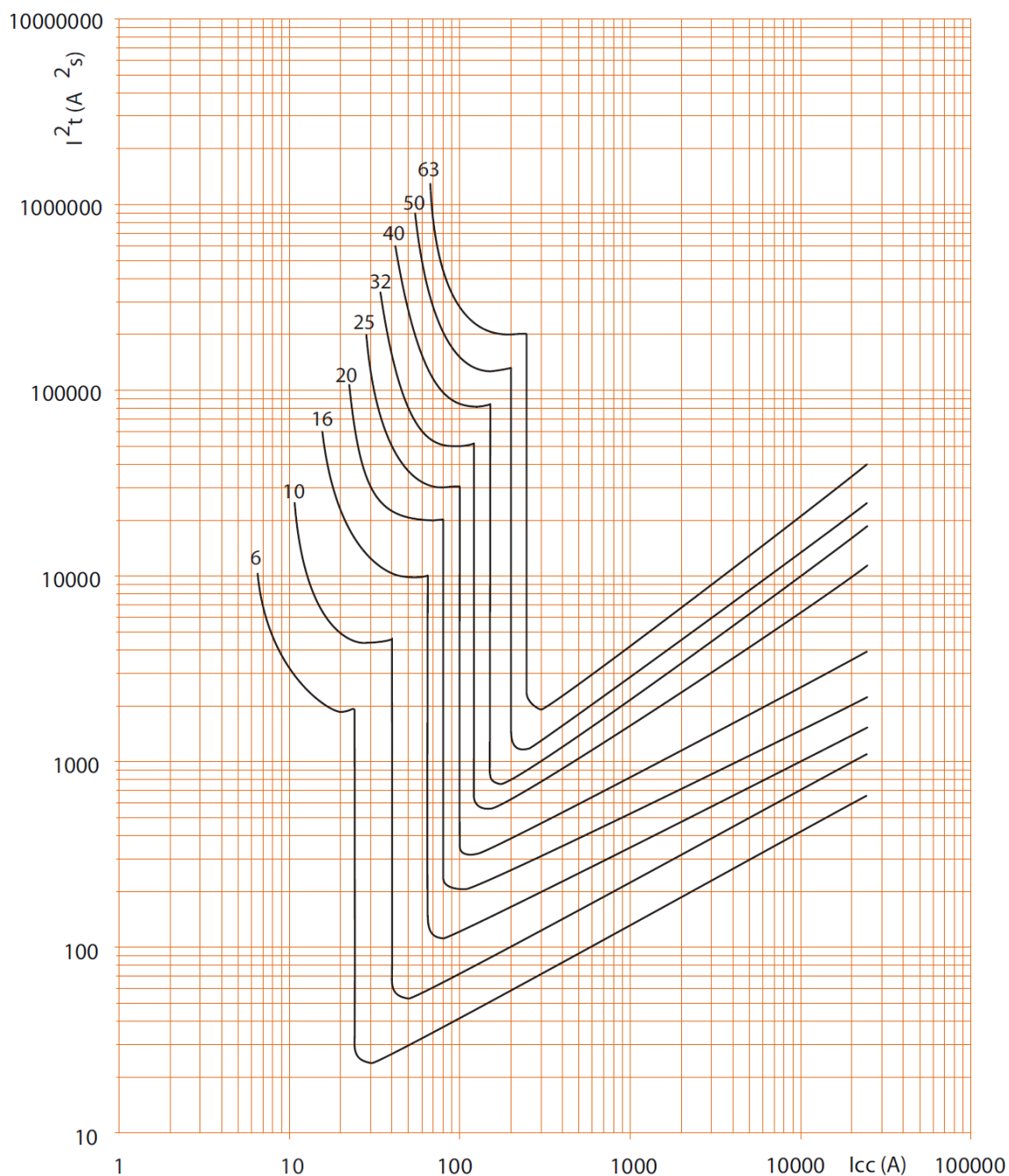

- . I_{cc} = Courant symétrique de court-circuit présumé (valeur efficace en kA).
- . I^2t = Contrainte thermique limitée (A²s).

7. COURBES CARACTÉRISTIQUES (suite)

Courbe de limitation en contrainte thermique des disjoncteurs courbe B, 2P (400V~ / 50Hz) :

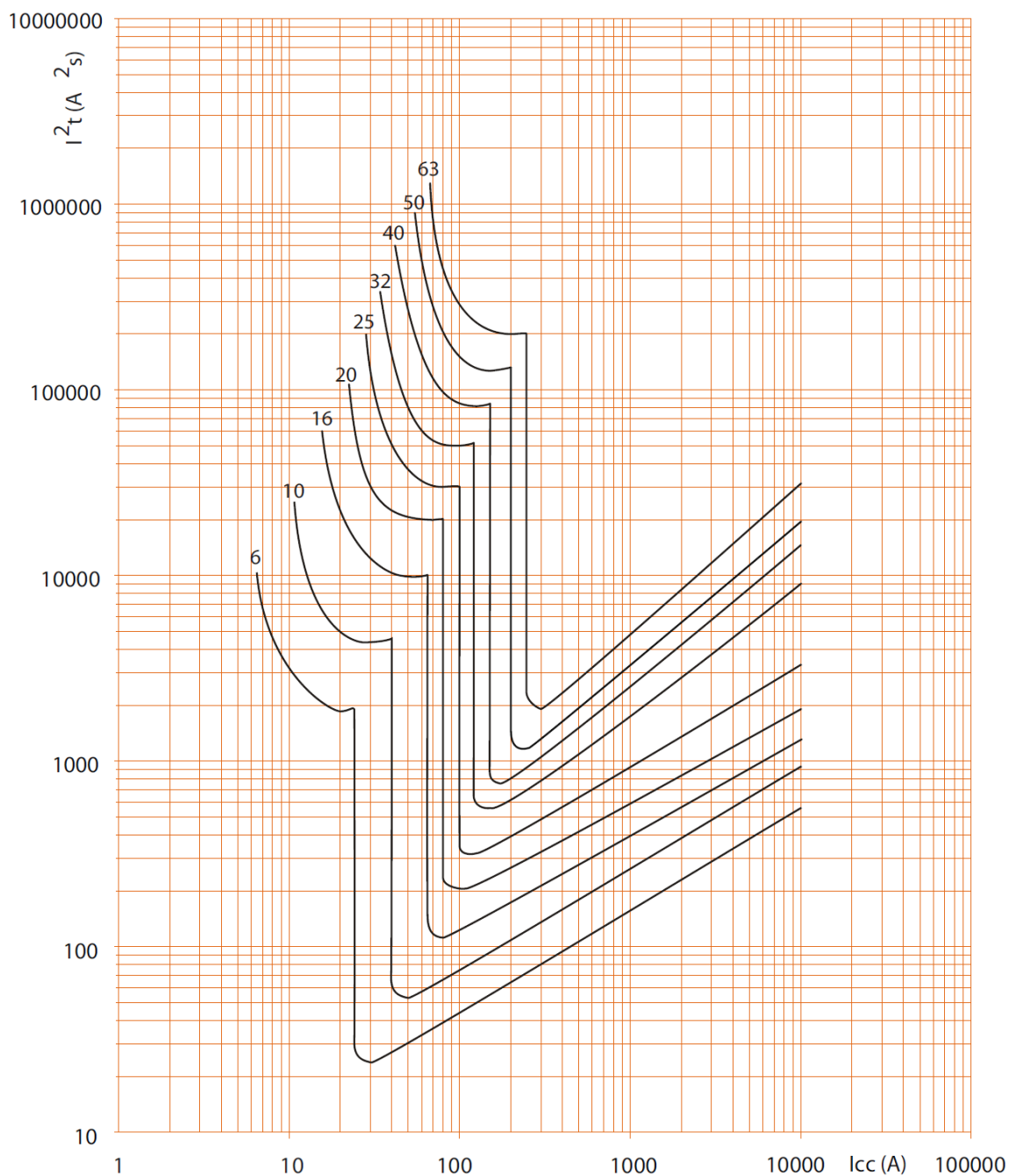

. I_{cc} = Courant symétrique de court-circuit présumé (valeur efficace en kA).
. I^2t = Contrainte thermique limitée (A^2s).

7. COURBES CARACTÉRISTIQUES (suite)

Courbe de limitation en contrainte thermique des disjoncteurs courbe B, 3P / 4P (400V~ / 50Hz) :

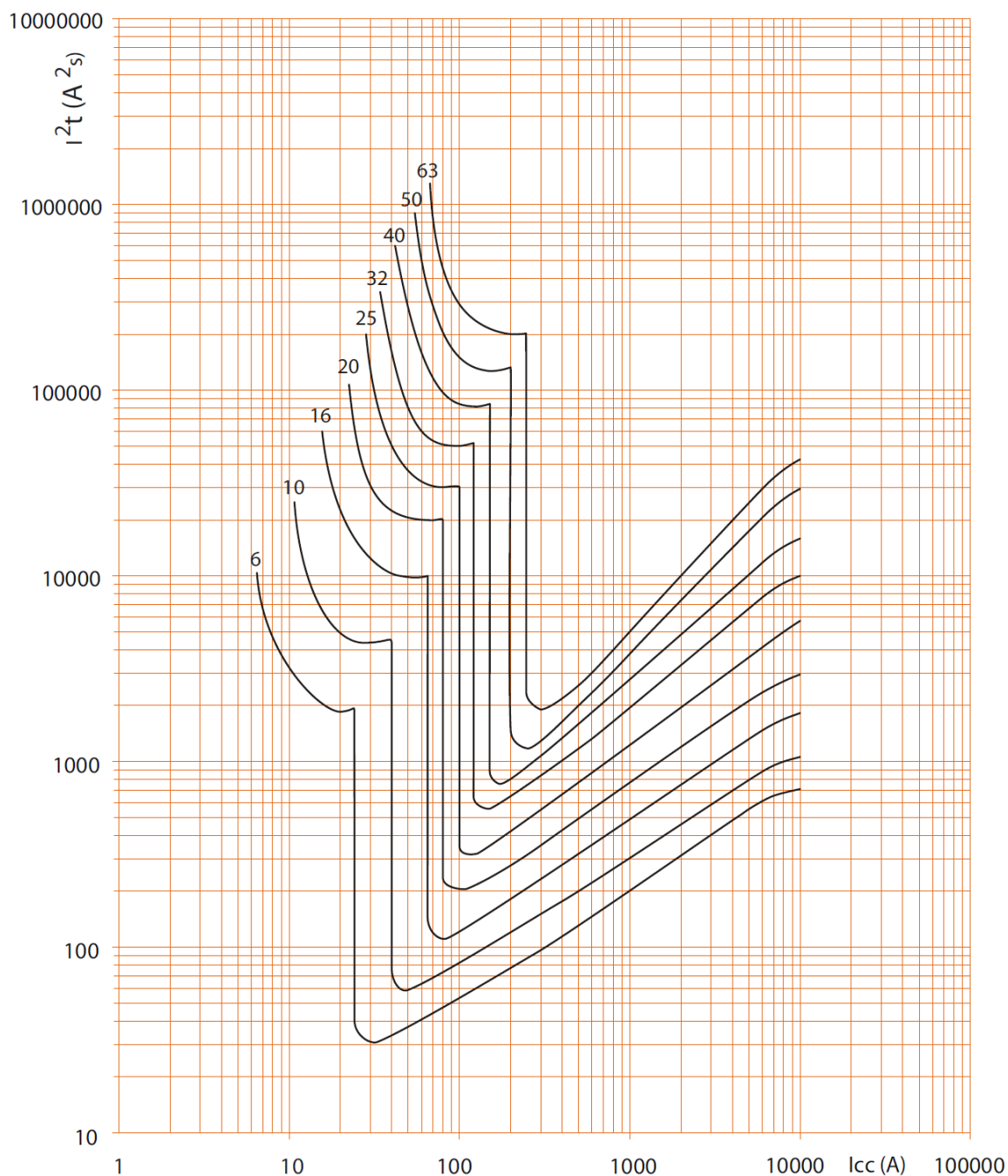

. I_{cc} = Courant symétrique de court-circuit présumé (valeur efficace en kA).
. I^2t = Contrainte thermique limitée (A^2s).

Disjoncteur DX³ 6000 A / 10 kA jusqu'à 63 A (1 module par pôle)

Référence (s) : 407 415 à 408 123

7. COURBES CARACTÉRISTIQUES (suite)

Courbe caractéristique de fonctionnement des disjoncteurs courbe C :

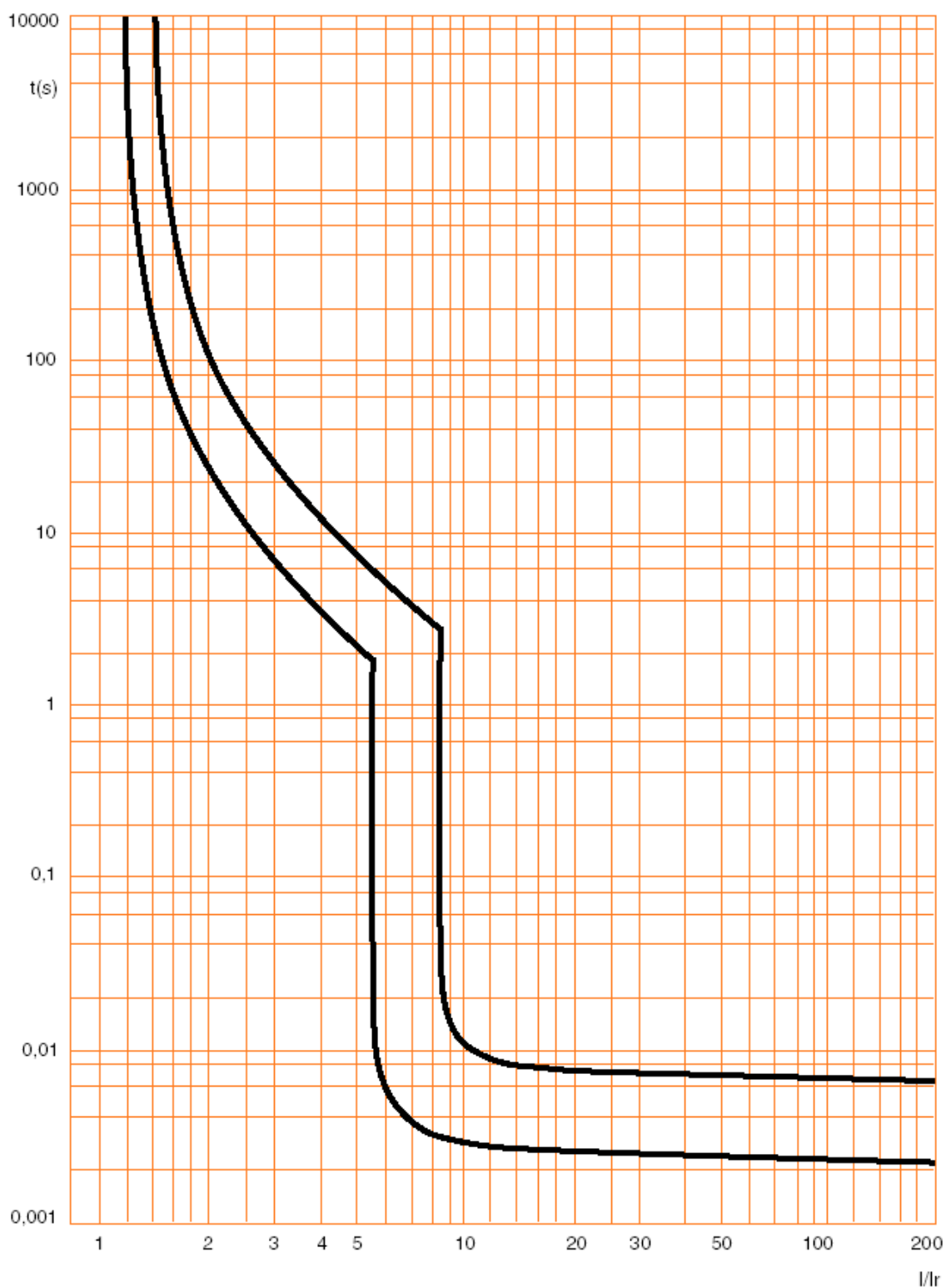

Disjoncteur DX³ 6000 A / 10 kA jusqu'à 63 A (1 module par pôle)

Référence (s) : 407 415 à 408 123

7. COURBES CARACTÉRISTIQUES (suite)

Courbe de limitation en contrainte thermique des disjoncteurs courbe C, 2P (230V~ / 50Hz) :

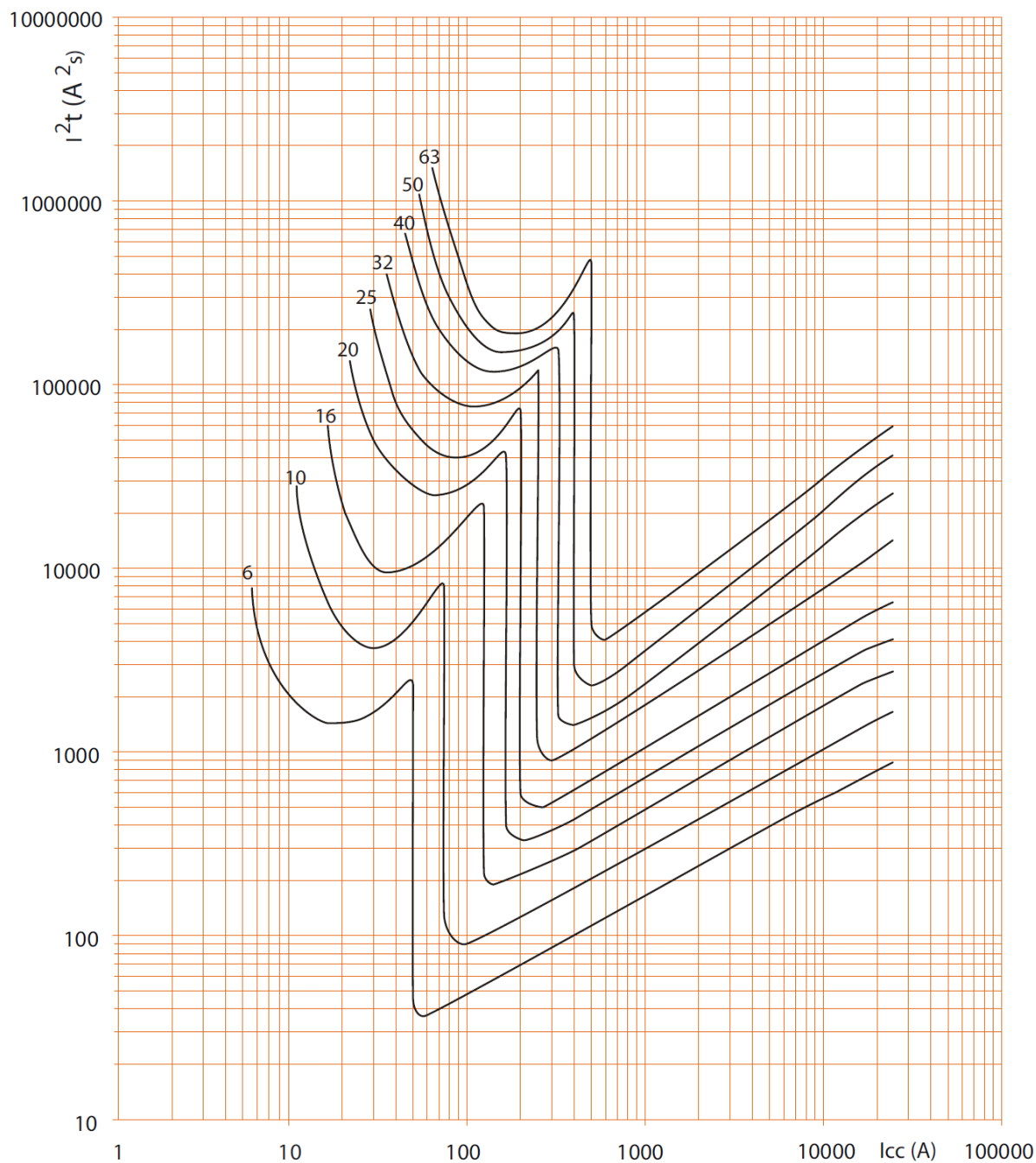

. I_{cc} = Courant symétrique de court-circuit présumé (valeur efficace en kA).

. I^2t = Contrainte thermique limitée (A^2s).

Disjoncteur DX³ 6000 A / 10 kA jusqu'à 63 A (1 module par pôle)

Référence (s) : 407 415 à 408 123

7. COURBES CARACTÉRISTIQUES (suite)

Courbe de limitation en contrainte thermique des disjoncteurs courbe C, 2P (400V~ / 50Hz) :

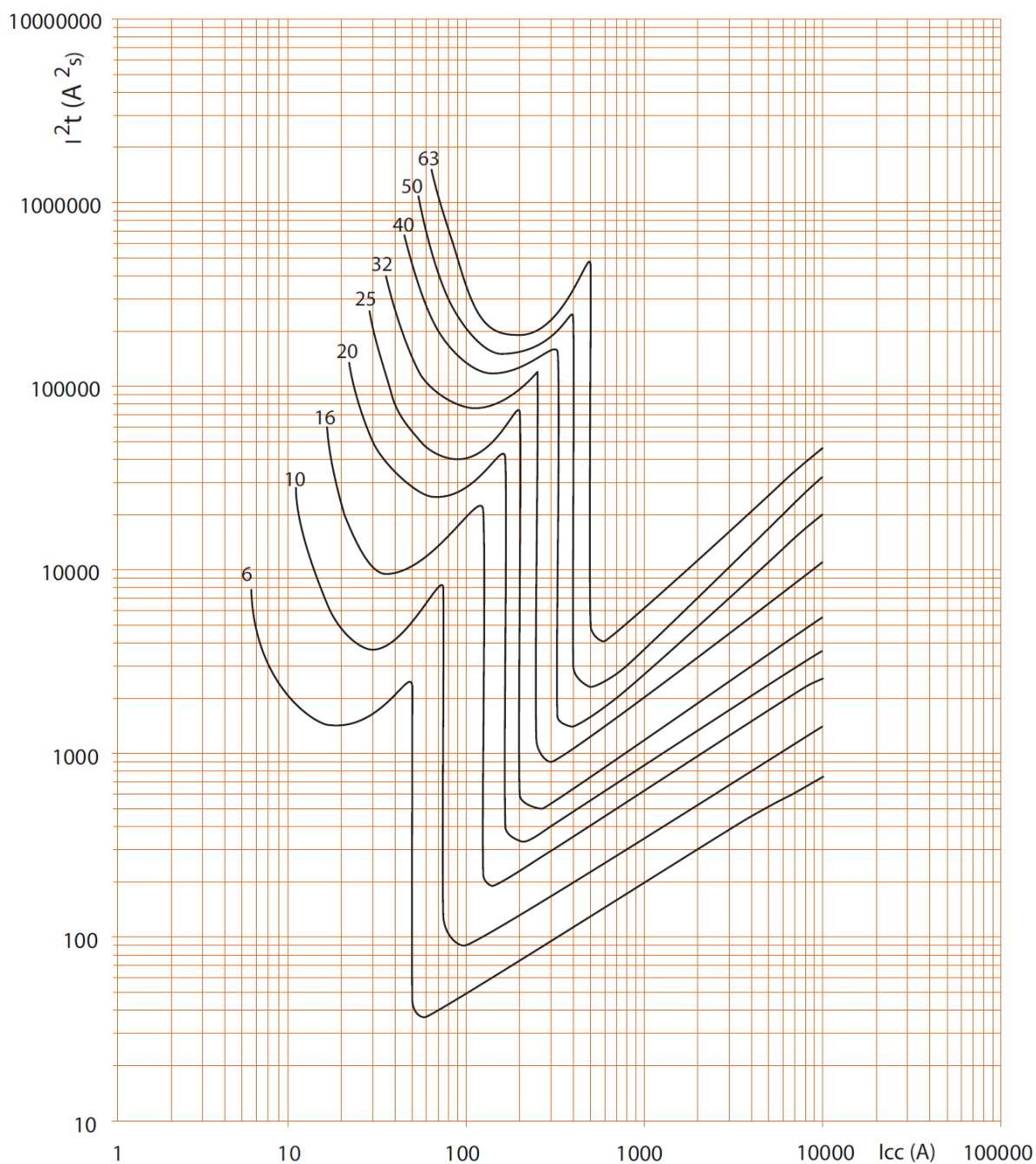

- . I_{cc} = Courant symétrique de court-circuit présumé (valeur efficace en kA).
- . I^2t = Contrainte thermique limitée (A^2s).

Disjoncteur DX³ 6000 A / 10 kA jusqu'à 63 A (1 module par pôle)

Référence (s) : 407 415 à 408 123

7. COURBES CARACTÉRISTIQUES (suite)

Courbe de limitation en contrainte thermique des disjoncteurs courbe C, 1P / 3P / 4P (400V~ / 50Hz) :

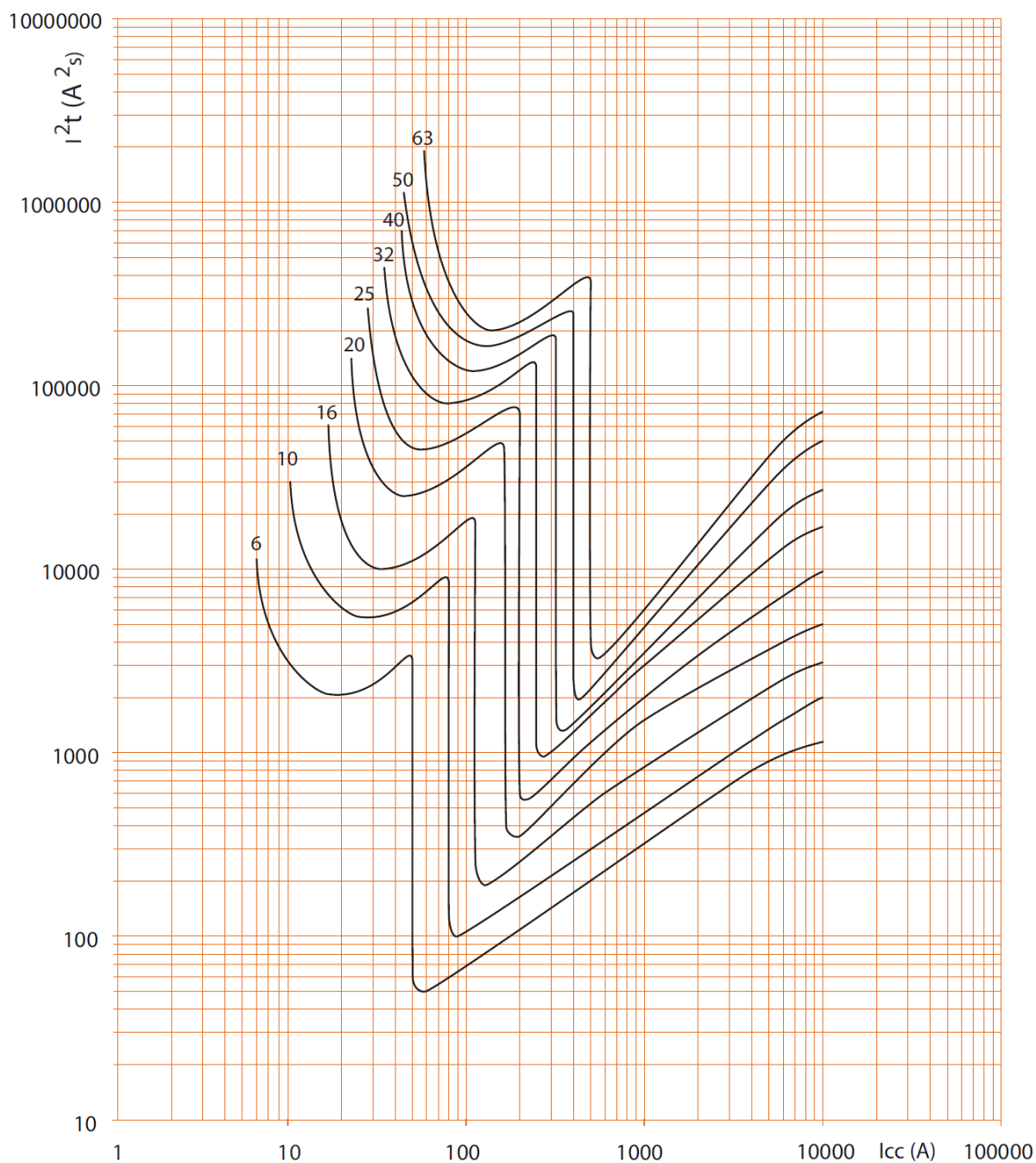

. I_{cc} = Courant symétrique de court-circuit présumé (valeur efficace en kA).

. I^2t = Contrainte thermique limitée (A^2s).

Disjoncteur DX³ 6000 A / 10 kA jusqu'à 63 A (1 module par pôle)

Référence (s) : 407 415 à 408 123

7. COURBES CARACTÉRISTIQUES (suite)

Courbe caractéristique de fonctionnement des disjoncteurs courbe D :

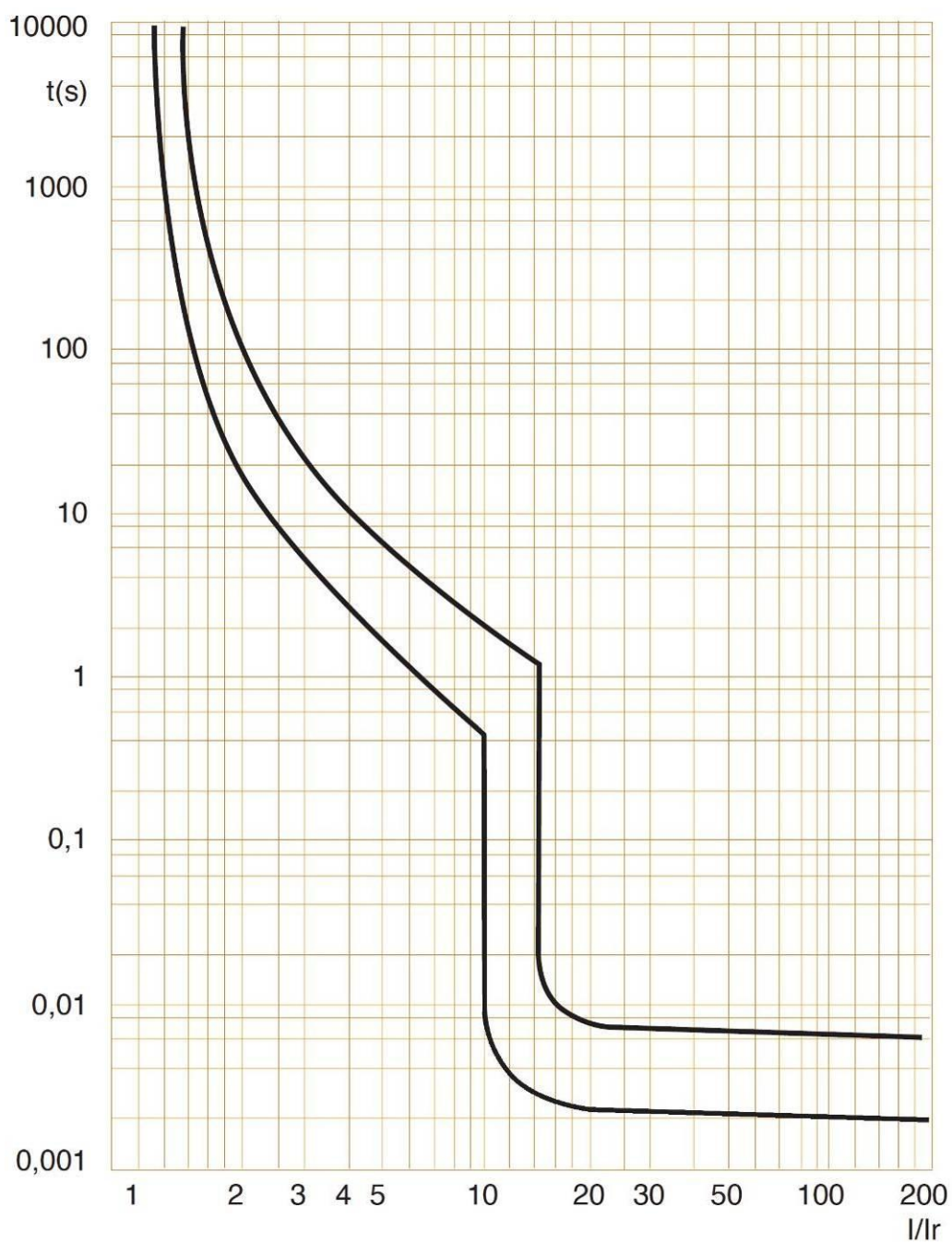

Disjoncteur DX³ 6000 A / 10 kA jusqu'à 63 A (1 module par pôle)

Référence (s) : 407 415 à 408 123

7. COURBES CARACTÉRISTIQUES (suite)

Courbe de limitation en contrainte thermique des disjoncteurs courbe D, 2P (230V~ / 50Hz) :

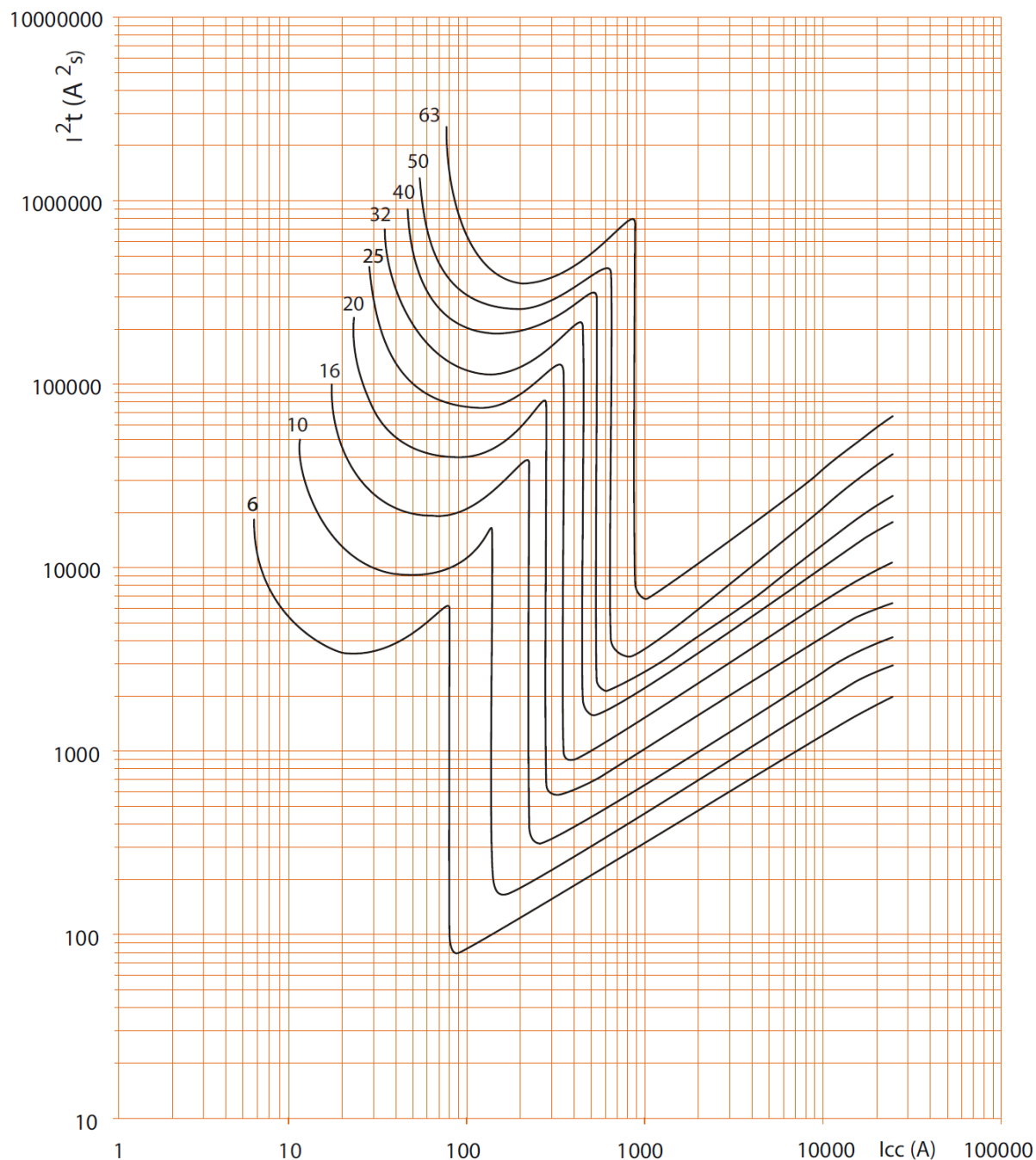

- . I_{cc} = Courant symétrique de court-circuit présumé (valeur efficace en kA).
- . I^2t = Contrainte thermique limitée (A^2s).

Disjoncteur DX³ 6000 A / 10 kA jusqu'à 63 A (1 module par pôle)

Référence (s) : 407 415 à 408 123

7. COURBES CARACTÉRISTIQUES (suite)

Courbe de limitation en contrainte thermique des disjoncteurs courbe D, 2P (400V~ / 50Hz) :

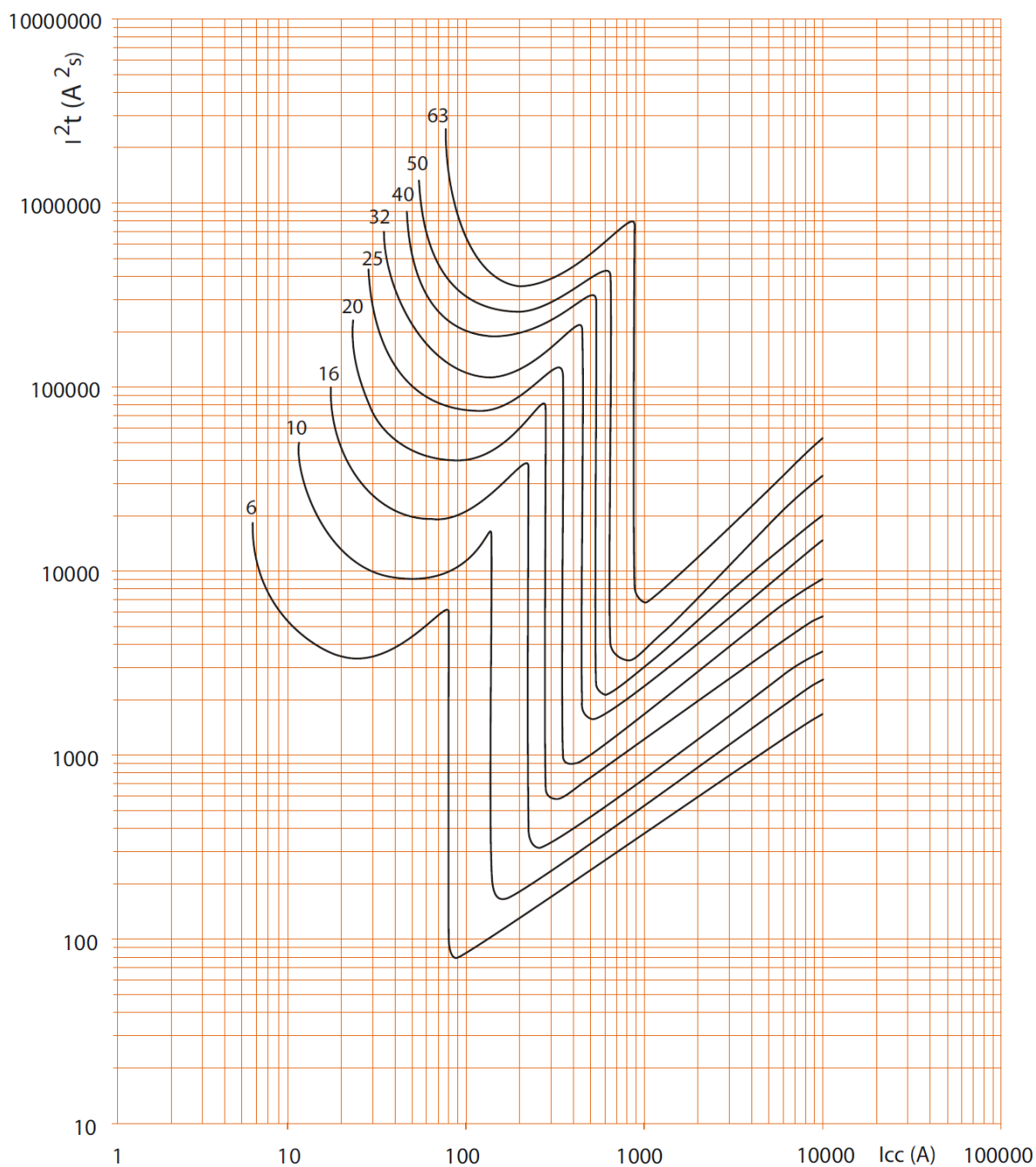

. I_{cc} = Courant symétrique de court-circuit présumé (valeur efficace en kA).

. I^2t = Contrainte thermique limitée (A^2s).

Disjoncteur DX³ 6000 A / 10 kA jusqu'à 63 A (1 module par pôle)

Référence (s) : 407 415 à 408 123

7. COURBES CARACTÉRISTIQUES (suite)

Courbe de limitation en contrainte thermique des disjoncteurs courbe D, 1P / 3P / 4P (400V~ / 50Hz) :

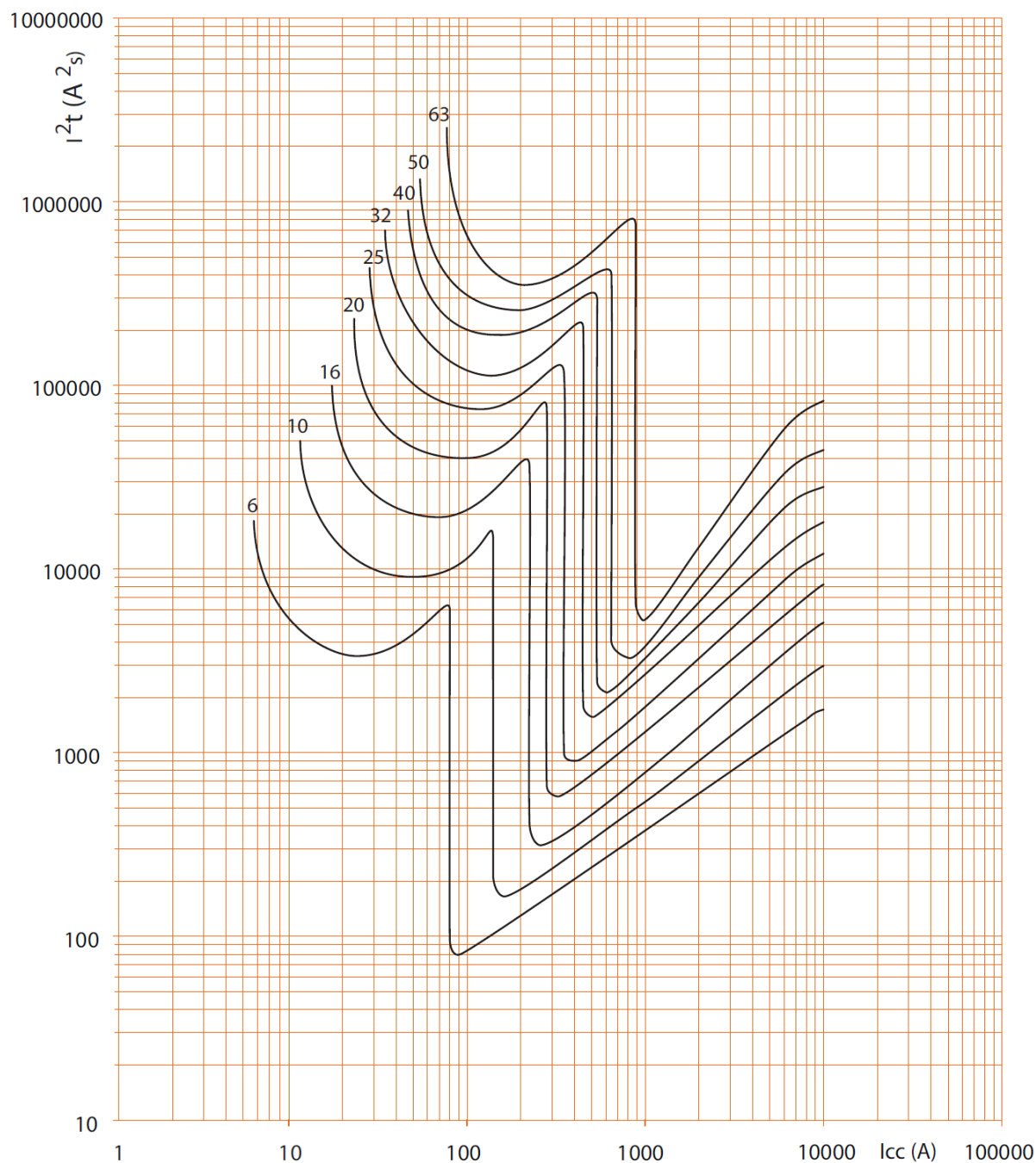

- . I_{cc} = Courant symétrique de court-circuit présumé (valeur efficace en kA).
- . I^2t = Contrainte thermique limitée (A^2s).

Disjoncteur DX³ 6000 A / 10 kA jusqu'à 63 A (1 module par pôle)

Référence (s) : 407 415 à 408 123

8. EQUIPEMENT ET ACCESSOIRES

Couplage avec bloc différentiel adaptable :

Disjoncteur automatique	Bloc différentiel		
	2P	3P	4P
2P	X	-	-
3P	-	X	-
4P	-	-	X

Accessoires de câblage :

- . Peignes d'alimentation à dent HX³ traditionnel.
- . Cache vis plombable (réf. 406 304).
- . Cloisons de séparation (réf. 406 305)
- . Répartiteur de rangée Lexiclic
- . Répartiteur de rangée HX³.

Auxiliaires de signalisation :

- . Contact auxiliaire (½ module – référence 406 258).
- . Contact signal défaut (½ module – référence 406 260).
- . Contact auxiliaire modifiable en signal défaut (½ module – référence 406 262).
- . Contact auxiliaire + signal défaut modifiable en 2 contacts auxiliaires (1 module - référence 406 266).

Auxiliaires de commande :

- . Déclencheur à émission de tension (1 module – références 406 276 / 278).
- . Déclencheur à minimum de tension (1 module – références 406 280 / 282).
- . Déclencheur autonome pour bouton poussoir à ouverture (1 module - référence 406 287).

Commandes motorisées :

- . Commande motorisée standard (1 module – références 406 291)
- . Commande motorisée avec réenclencheur automatique intégré (2 modules – références 406 293 / 295)

Réenclencheurs automatiques STOP & GO :

- . Réenclencheur automatique Stop & Go (2 modules – références 406 288)
- . Réenclencheur automatique Stop & Go avec autotest (2 modules – références 406 289)

Combinaisons possibles des auxiliaires et des disjoncteurs :

- . Les auxiliaires se montent à gauche des disjoncteurs.
- . Nombre maximum d'auxiliaires par disjoncteur : 3.
- . Deux auxiliaires de signalisation au maximum (références 406 258/ 260 / 262 / 266).
- . Un seul auxiliaire de commande (références 406 276 / 278 / 280 / 282 / 287).
- . Une commande motorisée ou un réenclencheur automatique Stop & Go
- . Dans le cas où des auxiliaires de signalisation et de commande sont associé à un même disjoncteur, l'auxiliaire de commande doit être placé à gauche de l'auxiliaire de signalisation (références 406 25x / 26x).

8. EQUIPEMENT ET ACCESSOIRES (suite)

Plombage :

- . Possible en position ouverte ou fermée

Consignation possible :

- . Par cadenas diamètre 5 mm (réf. 406 313) ou cadenas diamètre 6 mm (réf. 227 97) et support cadenas (réf. 406 303)

Logiciel d'installation :

- . XL PRO³